

• 15V1102BA100 •

IRIS BLUE

Specific Drive for AC Three-Phase Induction Motors
Water, Fan and Compressor Applications

BASIC USER MANUAL MANUALE D'USO BASIC

10/03/15
R.00

English - Italiano

• This manual is integrant and essential to the product. Carefully read the instructions contained herein as they provide important hints for use and maintenance safety.

• This device is to be used only for the purposes it has been designed to. Other uses should be considered improper and dangerous. The manufacturer is not responsible for possible damages caused by improper, erroneous and irrational uses.

• Enertronica Santerno S.p.A. is responsible for the device in its original setting.

• Any changes to the structure or operating cycle of the device must be performed or authorized by the Engineering Department of Enertronica Santerno S.p.A..

• Enertronica Santerno S.p.A. assumes no responsibility for the consequences resulting by the use of non-original spare-parts.

• Enertronica Santerno S.p.A reserves the right to make any technical changes to this manual and to the device without prior notice. If printing errors or similar are detected, the corrections will be included in the new releases of the manual.

• The information contained herein is the property of Enertronica Santerno S.p.A. and cannot be reproduced. Enertronica Santerno S.p.A. enforces its rights on the drawings and catalogues according to the law.

• Il presente manuale costituisce parte integrante ed essenziale del prodotto. Leggere attentamente le avvertenze contenute in esso in quanto forniscono importanti indicazioni riguardanti la sicurezza d'uso e di manutenzione.

• Questa macchina dovrà essere destinata al solo uso per il quale è stata espressamente concepita. Ogni altro uso è da considerarsi improprio e quindi pericoloso. Il Costruttore non può essere considerato responsabile per eventuali danni causati da usi impropri, erronei ed irragionevoli.

• Enertronica Santerno S.p.A. si ritiene responsabile della macchina nella sua configurazione originale.

• Qualsiasi intervento che alteri la struttura o il ciclo di funzionamento della macchina deve essere eseguito od autorizzato dall'Ufficio Tecnico Enertronica Santerno S.p.A..

• Enertronica Santerno S.p.A non si ritiene responsabile delle conseguenze derivate dall'utilizzo di ricambi non originali.

• Enertronica Santerno S.p.A. si riserva di apportare eventuali modifiche tecniche sul presente manuale e sulla macchina senza obbligo di preavviso. Qualora vengano rilevati errori tipografici o di altro genere, le correzioni saranno incluse nelle nuove versioni del manuale.

• Proprietà riservata – Riproduzione vietata. Enertronica Santerno S.p.A. tutela i propri diritti sui disegni e sui cataloghi a termine di legge.



Enertronica Santerno S.p.A.
Via della Concia, 7 – 40023 Castel Guelfo (BO) Italy
Tel. +39 0542 489711 – Fax +39 0542 489722
santerno.com info@santerno.com

ENGLISH

0. STARTUP

This manual covers basic installations of IRIS BLUE drives.

Detailed information on how to install and program the IRIS BLUE drives is given in the product literature available for download from santerno.com.



NOTE

This manual refers to the following user manuals:

15P1102B100 IRIS BLUE – Installation Guide

15P1102B100 IRIS BLUE – Programming Guide

15W0102B300 IRIS BLUE – Safe Torque Off Function – Application Manual



NOTE

IRIS BLUE drives are factory set with the IFD control algorithm (V/f) allowing performing the first startup of the equipment. The default functions are given in this section, particularly in step 5) **Start up**.



NOTE

IRIS BLUE drives feature the Safe Torque Off function (called STO throughout this manual) certified as per standard EN 61800-5-2. For the correct application of this function and the drive integration into the safety chain of the system, please refer to the application notes given in the **Safe Torque Off Function – Application Manual**.

1) Inspection:	Check if the size of the IRIS BLUE drive is greater than or equal to the size of the connected motor according to the drive nameplate. See the Delivery Check section.																																																																																													
2) Installation and wiring:	<p>The IP rating of the IRIS BLUE drive is given in the Installing the Equipment section. Ensure that sufficient ventilation is provided to the drive. More details are given in the standard IRIS BLUE's Installation Guide.</p> <p>If the STO function integrated into the drive is to be used, follow the instructions given in the Safe Torque Off Function – Application Manual.</p>																																																																																													
3) Power on:	Power on the drive; check if the keypad turns on.																																																																																													
4) Parameter setting:	<p>For easier startup of the IRIS BLUE drive, you can activate the Start-Up Menu. The Start-Up Menu is a wizard allowing programming the main parameters for the connected motor. This menu is available by pressing the START-UP button from the keypad.</p> <table border="1" data-bbox="354 1160 970 1350"> <tr> <td>[</td><td>I</td><td>D</td><td>P</td><td>]</td><td>I</td><td>R</td><td>I</td><td>S</td><td></td><td>B</td><td>L</td><td>U</td><td>E</td><td></td><td></td> </tr> <tr> <td></td><td>S</td><td>T</td><td>A</td><td>R</td><td>T</td><td>-</td><td>U</td><td>P</td><td></td><td>M</td><td>E</td><td>N</td><td>U</td><td></td><td></td> </tr> <tr> <td></td><td></td><td>P</td><td>r</td><td>e</td><td>s</td><td></td><td></td><td></td><td></td><td>E</td><td>N</td><td>T</td><td>E</td><td>R</td><td></td> </tr> <tr> <td></td><td></td><td>t</td><td>o</td><td></td><td>s</td><td>t</td><td>a</td><td>r</td><td>t</td><td></td><td></td><td></td><td></td><td></td><td></td> </tr> </table> <p>Press Enter to enter the wizard.</p> <p>Before entering the control parameters, you are asked to choose a dialogue language:</p> <table border="1" data-bbox="354 1489 1002 1684"> <tr> <td>P</td><td>2</td><td>6</td><td>3</td><td></td><td>L</td><td>a</td><td>n</td><td>g</td><td>u</td><td>a</td><td>g</td><td>e</td> </tr> <tr> <td>→</td><td>@</td><td>@</td><td>@</td><td>@</td><td>@</td><td>@</td><td>@</td><td>@</td><td>@</td><td>@</td><td>@</td><td>@</td><td>@</td><td>@</td><td>@</td> </tr> </table>	[I	D	P]	I	R	I	S		B	L	U	E				S	T	A	R	T	-	U	P		M	E	N	U					P	r	e	s					E	N	T	E	R				t	o		s	t	a	r	t							P	2	6	3		L	a	n	g	u	a	g	e	→	@	@	@	@	@	@	@	@	@	@	@	@	@	@	@
[I	D	P]	I	R	I	S		B	L	U	E																																																																																	
	S	T	A	R	T	-	U	P		M	E	N	U																																																																																	
		P	r	e	s					E	N	T	E	R																																																																																
		t	o		s	t	a	r	t																																																																																					
P	2	6	3		L	a	n	g	u	a	g	e																																																																																		
→	@	@	@	@	@	@	@	@	@	@	@	@	@	@	@																																																																															

Parameters included in the Start-Up menu:

Parameter	Description	Visibility
C013	Type of V/f pattern	[only if IFD is active]
C015	Rated motor frequency	
C016	Rated motor rpm	
C017	Rated motor power	
C018	Rated motor current	
C019	Rated motor voltage	
C028	Min. motor speed	
C029	Max. motor speed	
P009	Acceleration ramp time	
P010	Deceleration ramp time	
P018	Start acceleration time	
P019	End deceleration time	
P020	Speed threshold for start and end ramps	
C043	Current limit while accelerating	[only if IFD is active]
C044	Current limit at constant rpm	[only if IFD is active]
C045	Current limit while decelerating	[only if IFD is active]
C265	Motor thermal protection	
C267	Motor thermal time constant	[only if protection is active]

After setting the last parameter and moving the cursor forward, the following page will appear:

P r e s s U P A R R O W
t o q u i t
D O W N A R R O W
t o c o n t i n u e

Press ▲ to quit the Start-up menu. The default page of the system will be displayed.

<p>5) Startup:</p>	<p>Control via terminal board:</p> <ol style="list-style-type: none"> Activate the ENABLE-A (terminal 15) and ENABLE-B (terminal S) inputs. Activate the START input (terminal 14). Send speed reference to REF: 0-10V input (terminals 1, 2 & 4) The RUN LED and REF LED will come on and the motor will start. Make sure that the motor is rotating in the correct direction. If not, operate on parameter C014 or open the ENABLE-A, ENABLE-B, START terminals. Shut off the drive, wait at least 20 minutes and swap two of the motor phases. <p>Control via keypad:</p> <ol style="list-style-type: none"> Activate the ENABLE-A (terminal 15) and ENABLE-B (terminal S) inputs. Press the LOC/REM button on the keypad. The L-CMD and L-REF LEDs will be lit. Press the START button. Hold down the Up button to increase the speed reference. The RUN LED and REF LED will come on and the motor will start. Make sure that the motor is rotating in the correct direction. If not, operate on parameter C014 or open the ENABLE-A, ENABLE-B and START terminals, then press the STOP button. <p>Shut off the drive, wait at least 20 minutes and swap two of the motor phases.</p> <p>NOTE: The ENABLE-A and ENABLE-B inputs are allocated to the STO function. The control mode and control circuit of these signals must be accomplished according to the instructions given in the Safe Torque Off Function – Application Manual. That manual also includes a detailed validation procedure for the STO control configuration to be performed upon first start up of the equipment and also every 12 months.</p>
<p>6) Possible failures:</p>	<p>If no failure occurred, go to the next step. Otherwise, check the drive connections paying particular attention to supply voltages, DC link and input reference. Also check if alarm messages are displayed. In the MEASURES MENU, check values in the Fault List for the reference speed (M000), the supply voltage to the drive (M030), the DC link voltage (M029), and the condition of control terminals (M033). Check to see if these readouts match with the measured values.</p>
<p>7) Additional parameter alterations:</p>	<p>In BASIC user level, adjustments can be made to a limited number of parameters. The IRIS BLUE has a wide range of functions; to access these function, set the user level to ADVANCED or ENGINEERING by adjusting parameter P001 accordingly (refer to IRIS BLUE's Programming Guide).</p>
<p>8) Reset:</p>	<p>If an alarm trips, find the cause responsible for the alarm and reset the equipment. Enable the RESET input (terminal 16) or press the RESET key on the keypad.</p>

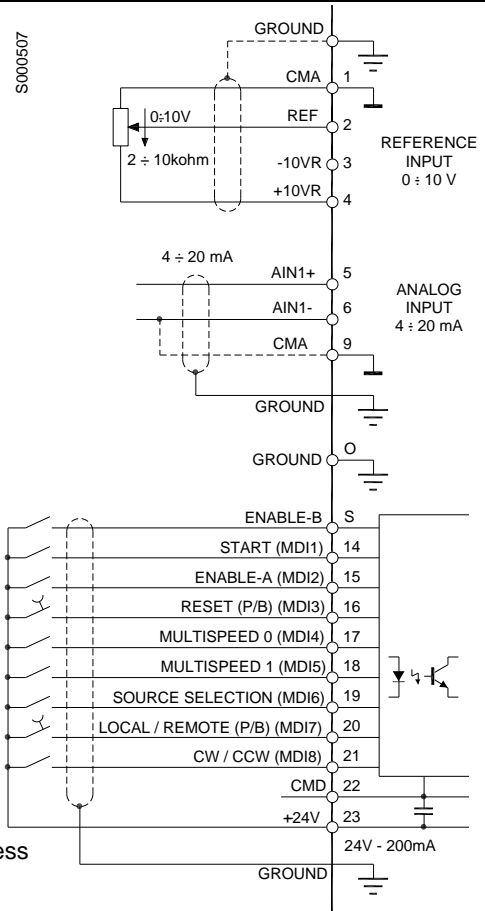

NOTE

If the Safe Torque Off function is used, re-validation of the full functionality of the STO whenever the inverter application configuration is changed is required. Please consult the application notes given in the **Safe Torque Off Function – Application Manual**.

1. TABLE OF CONTENTS

1.1. Chapters

0.	STARTUP	3
1.	TABLE OF CONTENTS	6
1.1.	Chapters.....	6
1.2.	Figures.....	7
1.3.	Tables.....	7
1.4.	How to Use this Manual.....	8
1.4.1.	Overview	8
2.	HARDWARE DESCRIPTION AND INSTALLATION	9
2.1.	Caution Statements.....	9
2.2.	Delivery Check.....	11
2.2.1.	Nameplate	12
2.3.	Installing the Equipment.....	12
2.3.1.	Environmental Requirements for the Equipment Installation, Storage and Transport	13
2.3.2.	Dimensions, Weight and Dissipated Power	14
2.3.2.1.	IP20 and IP00 Models 2T Class.....	14
2.3.2.2.	IP20 and IP00 Models 4T Class.....	15
2.3.3.	Power Terminals / Bars	16
2.3.4.	Cross-sections of the Power Cables and Sizes of the Safety Devices	18
2.3.4.1.	2T Voltage Class.....	18
2.3.4.2.	4T Voltage Class.....	19
2.3.5.	Inverter and Motor Earth Connection	20
3.	USING THE DISPLAY/KEYPAD	21
3.1.	Overview.....	21
3.2.	Menu Tree.....	21
3.3.	Navigation.....	22
3.4.	Function Keys.....	23
3.5.	Indicator LEDs in the Display/Keypad.....	24
4.	WIRING	25
4.1.	Wiring Diagram.....	25
5.	ALARMS AND WARNINGS	27
5.1.	What Happens when a Protective Device Trips.....	27
5.2.	What To Do when an Alarm Trips.....	28
5.3.	Alarm Code List.....	29
5.4.	Warnings.....	33
5.5.	State List.....	35

1.2. Figures

Figure 1: Nameplate of the IRIS BLUE Drive	12
Figure 2: Connection bars in S41	17
Figure 3: Menu Tree	21
Figure 4: Navigation example	22
Figure 5: Wiring Diagram	25

1.3. Tables

Table 1: Alarm Code List	32
Table 2: Warning list	34
Table 3: State List	35

1.4. How to Use this Manual

1.4.1. Overview

This User Manual (Basic User Manual) provides information required to setup and monitor the drives of the IRIS BLUE series manufactured by Enertronica Santerno S.p.A. when used in the Basic mode.

The section concerning the hardware description and installation covers basic wiring only. Refer to the **Installation Guide** to install additional options and/or to configure analogue/digital inputs and outputs. If the STO function is to be used within applications requiring high functional safety level, carefully follow the statements given in the **Safe Torque Off Function – Application Manual**.

The IRIS BLUE is delivered in Basic mode, which provides a cut down parameter set and preset I/O settings. If additional adjustment is required, this may be achieved by setting the drive to Advanced or Engineering using parameter **P001** (see the PASSWORD AND USER LEVEL MENU in the **Programming Guide**).

Setup/monitoring may be obtained using one or both of the following options:

- 1) Display/keypad unit;
- 2) Serial link through RS485 standard port or ES822 optional board.

For the instructions on how to use and remote the display/keypad unit, please refer to the **Installation Guide**.



Any information sent to/from the drive through the display/keypad unit may be obtained also via serial link using the IrisControl software application provided by Enertronica Santerno S.p.A..

The RemoteDrive allows the following functions: image acquisition, keypad simulation, oscilloscope functions and multifunction tester, table compiler including operation data log, parameter setup and data reception-transmission-storage from and to a calculator, scan function for the automatic detection of the connected drives (up to 247 drives may be connected).

When used in Advanced or Engineering mode, many additional functions are available. These include the following:

- Customisation of Keypad navigation.
- Customisation of standard monitoring values.
- Selection of up to 2 acceleration and deceleration ramps.
- Customisation and scaling of analog input signals.
- Selection of up to 7 preset speeds.
- Configuration of 3 prohibit speeds.
- Tuning of VTC algorithm.
- Customisation of analog output signals.
- Allocation of internal timer functions to digital I/O.
- PID activation and tuning.
- Configuration of Digital output comparator and logic functions.
- Master/slave operation with torque control.
- Adjustment of current limit.
- Customisation of digital inputs.
- Setting of control source for start and speed commands.
- DC braking.
- Speed Search function.
- Autoreset.
- Motor thermal modelling and thermistor allocation.
- Serial and Fieldbus communication.

If any of the above functions is required, use parameter **P001** to access the Advanced or Engineering settings.

2. HARDWARE DESCRIPTION AND INSTALLATION

2.1. Caution Statements

SYMBOLS:



DANGER

Indicates operating procedures that, if not correctly performed, may cause serious injury or death due to electrical shock.



CAUTION

Indicates operating procedures that, if not carried out, may cause serious equipment failure.



NOTE

Indicates important hints concerning the equipment operation.

SAFETY STATEMENTS TO FOLLOW WHEN INSTALLING AND OPERATING THE EQUIPMENT:



NOTE

1. Always read this instruction manual before starting the equipment.
2. The ground connection of the motor casing should follow a separate path to avoid possible interferences.



DANGER

1. ALWAYS PROVIDE PROPER GROUNDING OF THE MOTOR CASING AND THE DRIVE FRAME.
2. If a differential relay against electric shocks is intended to be used, this must be a "B-type" differential relay.
3. The drive may generate an output frequency up to 1000 Hz; this may cause a motor rotation speed up to 20 (twenty) times the rated motor speed (for 50Hz motors): never use the motor at higher speed than the max. allowable speed stated on the motor nameplate.
4. ELECTRICAL SHOCK HAZARD – Never touch the drive electrical parts when the drive is on; always wait at least 20 minutes after switching off the drive before operating on the drive.
5. Never perform any operation on the motor when the drive is on.
6. Do not perform electrical connections on the motor or the drive if the drive is on. Electrical shock hazard exists on output terminals (U,V,W) and terminals (+),(-), (B) (if present) even when the drive is disabled. Wait at least 20 minutes after switching off the drive before operating on the electrical connection of the motor or the drive.
7. MECHANICAL MOTION – The drive determines mechanical motion. It is the operator's responsibility to ensure that this does not give rise to any dangerous situation. The STO function may be used to avoid mechanical motion under certain operating conditions. It is the operator's responsibility to assess the machinery safety level and properly apply this function without exposing operators to mechanical hazard.
8. EXPLOSION AND FIRE – Explosion and fire hazard exists if the equipment is installed in presence of flammable fumes. Do not install the drive in places exposed to explosion and fire hazard, even if the motor is installed there.

1. Do not connect supply voltages exceeding the equipment rated voltage to avoid damaging the internal circuits.
2. If the drive is installed in environments exposed to flammable and/or explosive substances (AD zones according to IEC 64-2 standards), please refer to IEC 64-2, EN 60079-10 and related standards.
3. Do not connect the equipment power supply to the output terminals (U,V,W), to the terminals (+), (-), (B) (if present) or to the control terminals. The equipment power supply must be connected to input terminals only (R, S, T).
4. If present, do not short-circuit terminals (+) and (-) and terminals (+) and (B).
5. Do not start or stop the connected motor using a contactor over the inverter power supply.
6. Do not install any contactor between the inverter and the motor. Do not connect any power factor correction capacitor to the motor.
7. Operate the inverter only if a proper grounding is provided.
8. If an alarm trips, a comprehensive review of the ALARMS AND WARNINGS section is recommended; restart the equipment only after removing the cause responsible for the alarm trip.
9. Do not perform any insulation test between the power terminals or the control terminals.
10. Make sure that the fastening screws of the control terminal board and the power terminal board are properly tightened.
11. Do not connect single-phase motors.
12. Always use a motor thermal protection (use the inverter motor thermal model or a thermoswitch installed in the motor).
13. Respect the environmental requirements for the equipment installation.
14. The bearing surface of the drive must be capable of withstanding high temperatures (up to 90°C).
15. The drive electronic boards contain components which may be affected by electrostatic discharges. Do not touch them unless it is strictly necessary. Always be very careful so as to prevent any damage caused by electrostatic discharges



CAUTION

	<p>ATTENTION Static Sensitive Devices. Handle Only at Static Safe Work Stations.</p>	<p>ATTENTION Circuits sensibles à l'électricité statique. Manipulation uniquement autorisée sur un poste de travail protégé.</p>	<p>ACHTUNG Elektrostatisch gefährdete Bauelemente. Handhabung daher nur an geschützten Arbeitsplätzen erlaubt.</p>

16. Before programming and starting the inverter, make sure that the connected motor and all the controlled devices can be used for the whole speed range allowed by the converter. The inverter may be programmed to control the motor at higher or lower rpm in respect to the speed obtained by connecting the motor directly to the power supply line.
17. To exploit the Safe Torque Off (STO) function, it is necessary to ensure the correct application and integration of the IRIS BLUE drive into the safety chain of the system. Carefully follow the instructions given in the **Safe Torque Off Function – Application Manual**.

2.2. Delivery Check

Make sure that the equipment is not damaged and that it complies with the equipment you ordered by referring to the nameplate located on the drive front part. The drive nameplate is described below. If the equipment is damaged, contact the supplier or the insurance company concerned. If the equipment does not comply with the one you ordered, please contact the supplier as soon as possible.

If the equipment is stored before being started, make sure that the ambient conditions do not exceed the ratings mentioned in the Installing the Equipment section. The equipment guarantee covers any manufacturing defect. The manufacturer has no responsibility for possible damages occurred when shipping or unpacking the drive. The manufacturer is not responsible for possible damages or faults caused by improper and irrational uses; wrong installation; improper conditions of temperature, humidity, or the use of corrosive substances. The manufacturer is not responsible for possible faults due to the drive operation at values exceeding the drive ratings and is not responsible for consequential and accidental damages. The equipment is covered by a 3-year guarantee starting from the date of delivery.

Product ID:

IRIS BLUE	0005	4	T	X	A2	K	2
1	2	3	4	5	6	7	8

1	Product line
2	Inverter model
3	Supply voltage 2 = Power supply, 200÷240VAC 4 = Power supply, 380÷480VAC
4	Type of power supply T = three-phase
5	Braking module X = no internal braking chopper
6	Type of EMC filter: A2 = integrated filter, EN 61800-3 issue 2 SECOND ENVIRONMENT Category C3 for <400A current values, category C4 for ≥400A current values, EN 55011 gr.2 cl. A for industrial users. I = no filter
7	Control panel K = with control panel and back-lit, 16x4 character LCD display.
8	Degree of protection for stand-alone drives: 0 = IP00 (Size S41) 2 = IP20 (up to Size S30) 5 = IP54 (available up to Size S30)

2.2.1. Nameplate

Typical nameplate for 4T IRIS BLUE Drives:

ZZ1102003 94000 IRIS BLUE 0014 4T XA2K2 S05

Max. Applicable Motor Power : up to 7.5 kW / 10 HP (400V)
: up to 11 kW / 15 HP (480V)

	Input	Output
Voltage	3 ~ 380..480 V +10/-15%	3 ~ 0 .. Vin
Frequency	50/60 Hz ± 20%	0.. 599 Hz
Current	16,5 A	Inom 16,5 A I _{max} 25 A
Power		Pnom 13.7 kVA

Protection degree IP20

FOR FURTHER DETAILS SEE USER MANUAL

Enertronica Santerno S.p.A
 Via della Concia n° 7
 40023 Castel Guelfo (BO) - Italy
santerno.com

MADE IN ITALY

TÜV NORD CERT
 GmbH
 Approved Safety Function

S001081

Figure 1: Nameplate of the IRIS BLUE Drive

2.3. Installing the Equipment

The inverters of the IRIS BLUE series are Open Type Equipment – degree of protection IP00 and IP20 – that can be installed inside another enclosure. Only models with degree of protection IP54 may be wall-mounted.

The drives must be installed vertically.

The ambient conditions, the instructions for the mechanical assembly and the electrical connections of the drives are detailed in the sections below.



CAUTION Install the drive in an upright position.
Do not install the drive horizontally or upside-down.



CAUTION Do not mount any heat-sensitive components on top of the drive to prevent them from damaging due to hot exhaust air.



CAUTION The drive rear wall may reach high temperatures; make sure that the drive bearing surface is not heat-sensitive.

2.3.1. Environmental Requirements for the Equipment Installation, Storage and Transport

Any electronic board installed in the inverters manufactured by Enertronica Santerno S.p.A. is tropicalised. This enhances electrical insulation between the tracks having different voltage ratings and ensures longer life of the components. It is however recommended that the prescriptions below be strictly followed:

Maximum surrounding air temperature	-10 to +55°C with no derating Based on the inverter model and the application category, it may be necessary to apply 2% derating of the rated current per degree beyond the given temperatures (see OPERATING TEMPERATURES in the Installation Guide).
Ambient temperatures for storage and transport	-25°C to 70°C
Installation environment	Pollution degree 2 or better (according to IEC 61800-5-1). Do not install in direct sunlight and in places exposed to conductive dust, corrosive gases, vibrations, water sprinkling or dripping (except for IP54 models); do not install in salty environments.
Altitude	Max. altitude for installation 2000 m a.s.l. For installation above 2000 m and up to 4000 m please contact Enertronica Santerno S.p.A.. Above 1000 m, derate the rated current by 1% every 100 m.
Operating ambient humidity	From 5% to 95%, from 1g/m ³ to 29g/m ³ , non condensing and non freezing (class 3k3 according to EN 50178)
Storage ambient humidity	From 5% to 95%, from 1g/m ³ to 29g/m ³ , non-condensing and non-freezing (class 1k3 according to EN 50178)
Ambient humidity during transport	Max. 95%, up to 60g/m ³ ; condensation may appear when the equipment is not running (class 2k3 according to EN 50178)
Storage and operating atmospheric pressure	From 86 to 106 kPa (classes 3k3 and 1k4 according to EN 50178)
Atmospheric pressure during transport	From 70 to 106 kPa (class 2k3 according to EN 50178).



CAUTION

As ambient conditions strongly affect the drive life, do not install the equipment in places that do not have the above-mentioned ambient conditions.



CAUTION

Always transport the equipment within its original package.

2.3.2. Dimensions, Weight and Dissipated Power

2.3.2.1. IP20 AND IP00 MODELS 2T CLASS

Size	IRIS BLUE MODEL	W	H	D	Weight	Power dissipated at Inom	Noise level
		mm	mm	mm	kg	W	db(A)
S05	0007	170	340	175	7	160	46
	0008				7	170	
	0010				7	220	
	0013				7	220	
	0015				7	230	
	0016				7	290	
	0020				7	320	
S12	0023	215	401	225	11	390	57
	0033				12	500	
	0037				12	560	
S15	0040	225	466	331	22.5	820	48
	0049				22.5	950	
S20	0060	279	610	332	33.2	950	58
	0067				33.2	1250	
	0074				36	1350	
	0086				36	1500	
S30	0113	302	748	421	51	2150	61
	0129				51	2300	
	0150				51	2450	66
	0162				51	2700	
S41	0180	500	882	409	117	2550	64
	0202				117	3200	
	0217				121	3450	
	0260				121	3950	



NOTE Degree of protection IP20 up to Size S30; IP00 for greater Sizes.



NOTE Please refer to the **Installation Guide** for IP54 stand-alone models, box and cabinet models.

2.3.2.2. IP20 AND IP00 MODELS 4T CLASS

Size	IRIS BLUE MODEL	W	H	D	Weight	Power Dissipated at Inom	Noise level
		mm	mm	mm	kg	W	db(A)
S05	0005	170	340	175	7	215	46
	0007				7	240	
	0009				7	315	
	0011				7	315	
	0014				7	315	
S12	0016	215	401	225	10.5	430	42
	0017				10.5	490	
	0020				10.5	490	
	0025				11.5	520	
	0030				11.5	520	
	0034				12.5	680	53
0036	12.5	710					
S15	0040	225	466	331	22.5	820	48
	0049				22.5	950	
S20	0060	279	610	332	33.2	950	57
	0067				33.2	1250	
	0074				36	1350	
	0086				36	1500	
S30	0113	302	748	421	51	2150	61
	0129				51	2300	
	0150				51	2450	66
	0162				51	2700	
S41	0180	500	882	409	117	2550	63
	0202				117	3200	
	0217				121	3450	
	0260				121	3950	



NOTE Degree of protection IP20 up to Size S30; IP00 for greater Sizes.



NOTE Please refer to the **Installation Guide** for IP54 stand-alone models, box and cabinet models.

2.3.3. Power Terminals / Bars

DESCRIPTION	
41/R – 42/S – 43/T	Inputs for three-phase supply (the phase sequence is not important).
44/U – 45/V – 46/W	Three-phase motor outputs.
47/+	Not used
47/D	Not used
48/B	Not used
49/-	Not used
50/+	Not used

Terminal board S05 (4T):

41/R	42/S	43/T	44/U	45/V	46/W	47/+ Not used	48/B Not used	49/- Not used
------	------	------	------	------	------	------------------	------------------	------------------

Terminal board S05 (2T):

41/R	42/S	43/T	44/U	45/V	46/W	47/+ Not used	47/D Not used	48/B Not used	49/- Not used
------	------	------	------	------	------	------------------	------------------	------------------	------------------

Terminal board S15-S20:

41/R	42/S	43/T	44/U	45/V	46/W
------	------	------	------	------	------

Terminal board S12 (2T-4T):

41/R	42/S	43/T	47/+ Not used	47/D Not used	48/B Not used	49/- Not used	44/U	45/V	46/W
------	------	------	------------------	------------------	------------------	------------------	------	------	------

Terminal board S30:

41/R	42/S	43/T	44/U	45/V	46/W
------	------	------	------	------	------

Connections bars for S41:

44/U	45/V	46/W
41/R	42/S	43/T

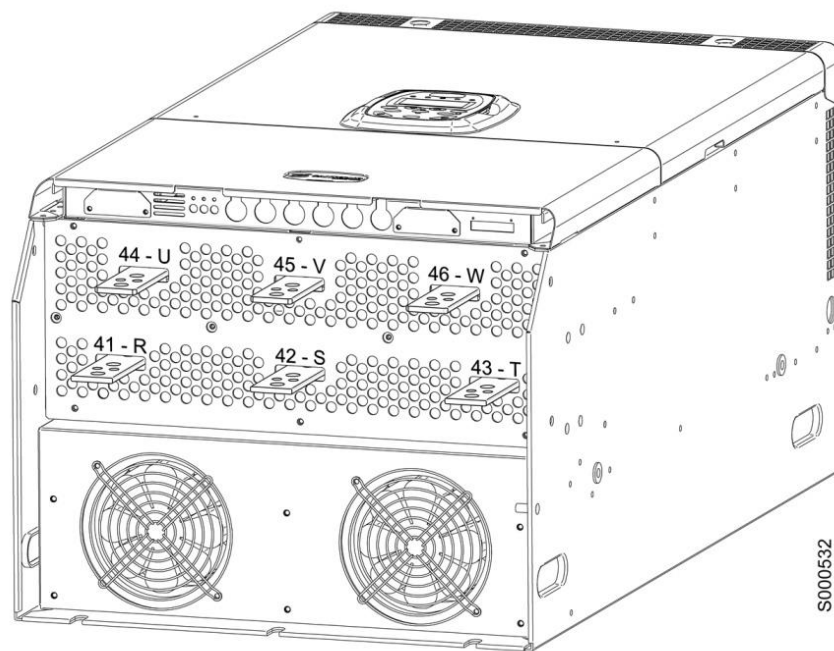

Figure 2: Connection bars in S41

2.3.4. Cross-sections of the Power Cables and Sizes of the Safety Devices

The minimum requirements of the inverter cables and the protective devices needed to protect the system against short-circuits are given in the tables below. It is however recommended that the applicable regulations in force be observed; also check if voltage drops occur for cable links longer than 100m.

For the largest inverter sizes, special links with multiple conductors are provided for each phase. For example, 2x150 in the column relating to the cable cross-section means that two 150mm² parallel conductors are required for each phase.

Multiple conductors shall have the same length and must run parallel to each other, thus ensuring even current delivery at any frequency value. Paths having the same length but a different shape deliver uneven current at high frequency.

Also, do not exceed the tightening torque for the terminals to the bar connections. For connections to bars, the tightening torque relates to the bolt tightening the cable lug to the copper bar. The cross-section values given in the tables below apply to copper cables.

The links between the motor and the IRIS BLUE drive must have the same lengths and must follow the same paths. Use 3-phase cables where possible.

2.3.4.1. 2T VOLTAGE CLASS

Size	IRIS BLUE Model	Inverter Rated Current	Cable Cross-section Fitting the Terminal	Cable Stripping	Tightening Torque	Cable Cross-section to Mains and Motor Side	Fast Fuses (700V) + Disc. Switch	Magnetic Circuit Breaker	AC1 Contactor
		A	mm ² (AWG/kcmils)	mm	Nm	mm ² (AWG/kcmils)	A	A	A
S05	0007	12.5	0.5÷10 (20÷6AWG)	10	1.2-1.5	2.5 (12AWG)	16	16	25
	0008	15		10	1.2-1.5		16	16	25
	0010	17		10	1.2-1.5	4 (10AWG)	20	25	25
	0013	19		10	1.2-1.5		20	25	25
	0015	23		10	1.2-1.5	8 (8AWG)	25	25	25
	0016	27		10	1.2-1.5		32	32	45
	0020	30		10	1.2-1.5		50	50	45
S12	0023	38	0.5÷25 (20÷4AWG)	18	2.5	10 (6AWG)	63	63	60
	0033	51		18	2.5	16 (5AWG)	80	80	80
	0037	65		18	2.5	25 (4AWG)	80	80	80
0040	72	15	2.5	100	100		100		
S15	0049	80	4÷25 (12÷4AWG)	15	2.5		125	100	100
S20	0060	88	25÷70 (3÷2/0AWG)	24	6-8	35 (2AWG)	125	125	125
	0067	103		24	6-8	50 (1/0AWG)	125	125	125
	0074	120		24	6-8		160	160	145
	0086	135		24	6-8		200	160	160
S30	0113	180	35÷185 (2AWG÷350kcmils)	30	10	95 (4/0AWG)	250	200	250
	0129	195		30	10	120 (250kcmils)	250	250	250
	0150	215		30	10		315	400	275
	0162	240		30	10		400	400	275
S41	0180	300	Bus bar	-	30	185 (400kcmils)	350	400	400
	0202	345	Bus bar	-	30	240 (500kcmils)	500	400	450
	0217	375	Bus bar	-	30	2x120 (2x4/0AWG)	550	630	450
	0260	425	Bus bar	-	30	2x120 (2x250kcmils)	630	630	500



CAUTION

Always use the correct cable cross-sections and activate the protective devices provided for the inverter. Failure to do so will cause the non-compliance to standard regulations of the system where the inverter is installed.

2.3.4.2. 4T VOLTAGE CLASS

Size	IRIS BLUE Model	Inverter Rated Current	Cable Cross-section Fitting the Terminal	Cable Stripping	Tightening Torque	Cable Cross-section to Mains and Motor Side	Fast Fuses (700V) + Disc. Switch	Magnetic Circuit Breaker	AC1 Contactor
		A	mm ² (AWG/kcmils)	mm	Nm	mm ² (AWG/kcmils)	A	A	A
S05	0005	10.5	0.5÷10 (20÷6AWG)	10	1.2-1.5	2.5 (12AWG)	16	16	25
	0007	12.5		10	1.2-1.5		16	16	25
	0009	16.5		10	1.2-1.5	4 (10AWG)	25	25	25
	0011	16.5		10	1.2-1.5		25	25	25
	0014	16.5		10	1.2-1.5		32	32	30
S12	0016	27	0.5÷10 (20÷6AWG)	10	1.2-1.5	10 (6AWG)	40	40	45
	0017	30		10	1.2-1.5		40	40	45
	0020	30		10	1.2-1.5		40	40	45
	0025	41		10	1.2-1.5		63	63	55
	0030	41		10	1.2-1.5		63	63	60
	0034	57	0.5÷25 (20÷4AWG)	18	2.5	16 (5AWG)	100	100	100
	0036	60		18	2.5	25 (4AWG)	100	100	100
S15	0040	72	0.5÷25 (20÷4AWG)	15	2.5	25 (4AWG)	100	100	100
	0049	80	4÷25 (12÷4AWG)	15	2.5		125	100	100
S20	0060	88	25÷70 (3÷2/0 AWG)	24	6-8	35 (2AWG)	125	125	125
	0067	103		24	6-8	50 (1/0AWG)	125	125	125
	0074	120		24	6-8		160	160	145
	0086	135		24	6-8		200	160	160
S30	0113	180	35÷185 (2AWG÷350kcmils)	30	10	95 (4/0AWG)	250	200	250
	0129	195		30	10	120 (250kcmils)	250	250	250
	0150	215		30	10		315	400	275
	0162	240		30	10		350	400	275
S41	0180	300	Bus bar	-	30	185 (400kcmils)	400	400	400
	0202	345	Bus bar	-	30	240 (500kcmils)	500	400	450
	0217	375	Bus bar	-	30	2x120 (2x4/0AWG)	550	630	450
	0260	425	Bus bar	-	30	2x120 (2x250kcmils)	630	630	500



CAUTION

Always use the correct cable cross-sections and activate the protective devices provided for the inverter. Failure to do so will cause the non-compliance to standard regulations of the system where the inverter is installed.

2.3.5. Inverter and Motor Earth Connection

A bolted screw for the earthing of the inverter enclosure is located close to the power wiring terminals. The screw can be located by the symbol below:



Always earth the inverter to a state-of-the-art mains. To reduce disturbance and radiated interference to a minimum, connect the motor earthing conductor directly to the inverter following a parallel path to the motor supply cables.



DANGER

Always connect the inverter earthing terminal to the grid earthing using a conductor complying with the safety regulations in force (see table below).
Always connect the motor casing to the inverter earth to avoid dangerous voltage peaks and electrical shock hazard.
Always provide proper earthing of the inverter frame and the motor casing.

Protective earthing conductor cross-section (refer to EN 61800-5-1):

Cross-sectional area of phase conductors of the inverter (mm ²)	Minimum cross-sectional area of the corresponding protective earthing conductor (mm ²)
$S \leq 10$	10 (*)
$10 < S \leq 16$	S (*)
$16 < S \leq 35$	16
$35 < S$	S/2



NOTE

The values in the table above are valid only if the protective earthing conductor is made of the same metal as the phase conductors.
If this is not so, the cross-sectional area of the protective earthing conductor shall be determined in a manner which produces a conductance equivalent to that which results from the application of the table above.



NOTE (*)

In any case a cross-section of the protective earthing conductor of at least 10 mm² Cu or 16 mm² Al is required to maintain safety in case of damage to or disconnection of the protective earthing conductor (refer to EN 61800-5-1 about Touch current).

3. USING THE DISPLAY/KEYPAD

3.1. Overview

This section covers navigation in the display/keypad.

For details about particular settings of the keypad (contrast, backlight, etc.), please refer to the section concerning the display/keypad in the IRIS BLUE's **Installation Guide**, whilst for details regarding custom navigation for the root page, the measures in the Keypad page and the Root page and the PID custom unit of measure, please refer to the DISPLAY/KEYPAD MENU in the IRIS BLUE's **Programming Guide**.

3.2. Menu Tree

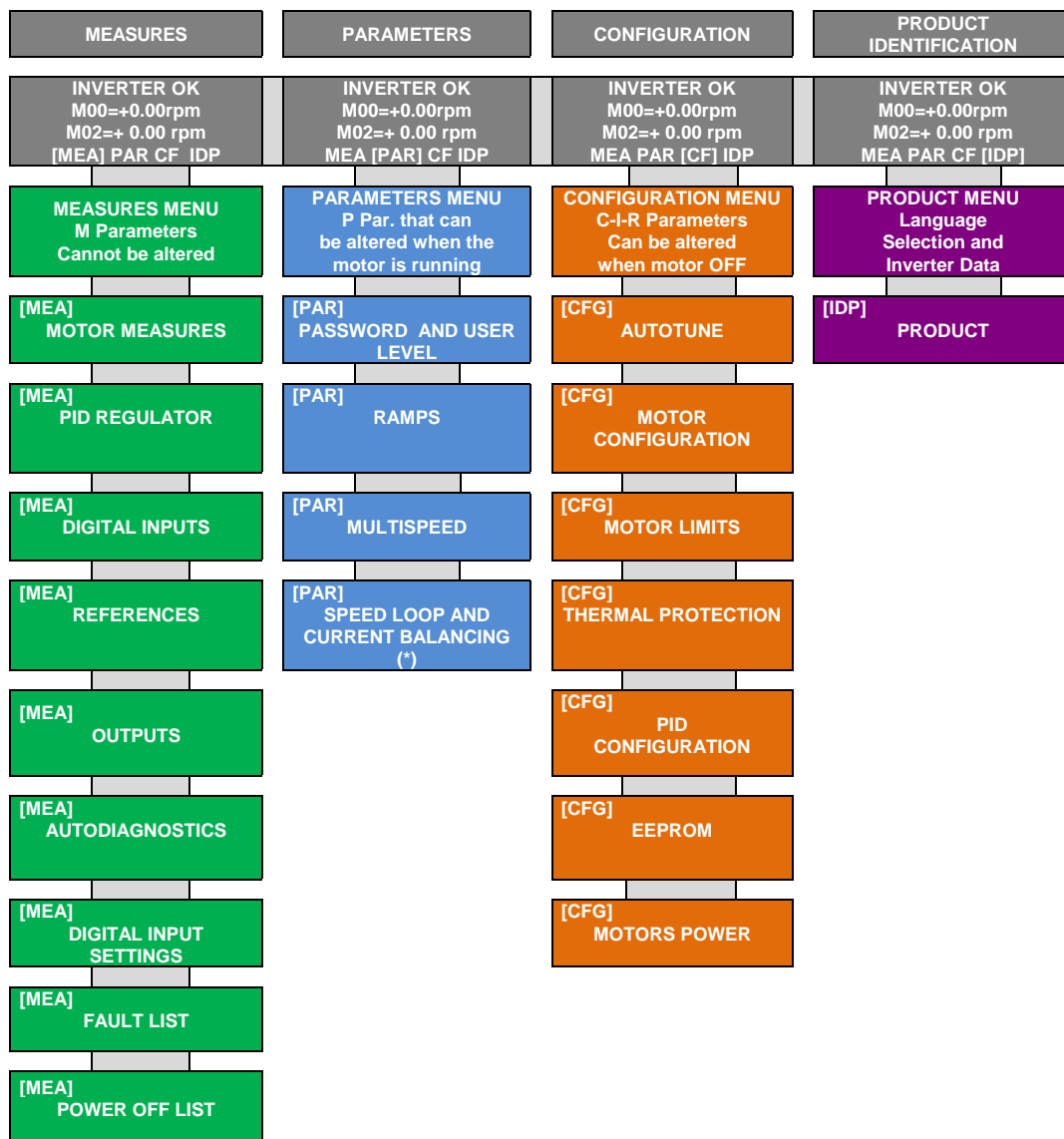

Figure 3: Menu Tree

(*) Available for VTC control only.

3.3. Navigation

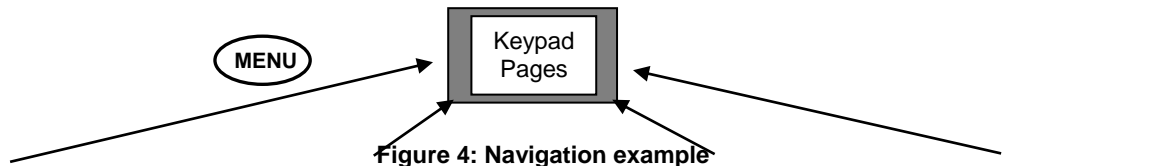
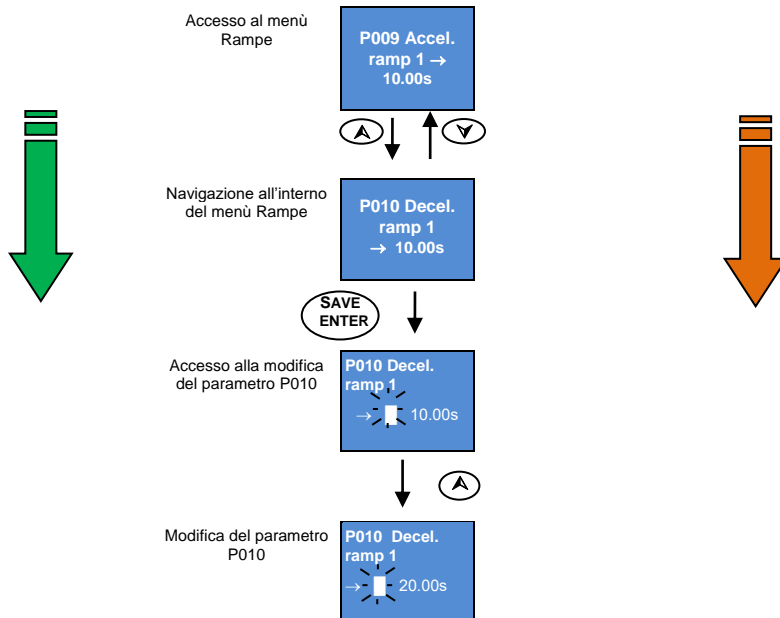
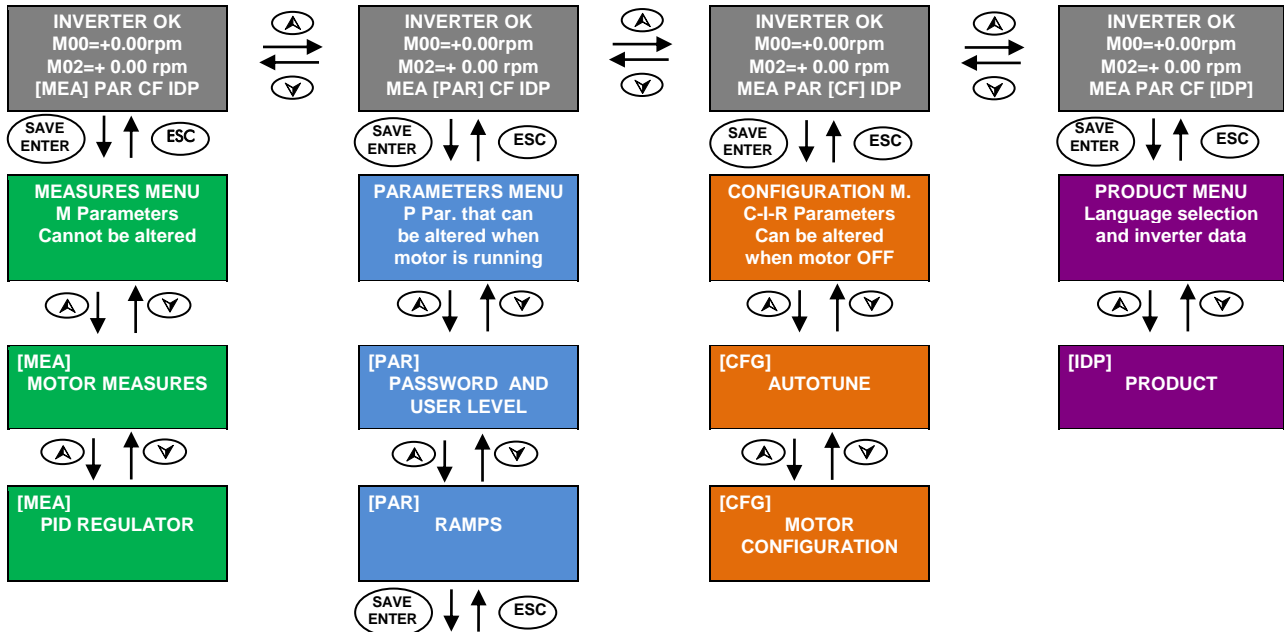

Figure 4: Navigation example



If the **ESC** key is pressed to quit, the new parameter value will be acknowledged but not saved to non-volatile memory, and will therefore be lost at power off. Press **SAVE/ENTER** to confirm parameter alteration.

3.4. Function Keys











Press the **SAVE/ENTER** key for parameter alteration; when a flashing cursor appears, press ▲ and ▼ to change the parameter value. Do one of the following to quit the editing mode:

Press ESC → the parameter value that has been changed is used by the drive but is not stored to memory. It is lost when the drive is shut off.

Press SAVE/ENTER → the parameter value is stored to non-volatile memory and is not deleted when the drive is shut off.

Input values (**Ixxx**) cannot be saved to non-volatile memory; inputs are automatically set to their default values.

Rxxx parameters become active only when the drive is next switched on or when the control board is reset by holding down the **RESET** key for a few seconds.

Key	Functions
	Quits menus and sub-menus and confirms a new parameter value (when the editing mode is activated, the cursor starts flashing), which is not saved to non-volatile memory (the value is lost when the inverter is turned off). If the Operator mode is set up and the keypad is locked on the Keypad page, press ESC for at least 5 s to restart navigation.
	Down arrow; scrolls through the menus and submenus, the pages in a submenu or the parameters in descending order. While programming, it decrements the parameter value. Hold it down along with the increment key ▲ to access the next menu.
	Up arrow; scrolls through the menus and submenus, the pages in a submenu or the parameters in ascending order. While programming, it increments the parameter value.
	Accesses menus and submenus. In programming mode (cursor flashing) this key saves to non-volatile memory (EEPROM) the value of the parameter being altered. This prevents any parameter modification from being cleared in case of mains loss. If pressed when the Keypad page is displayed, the SAVE/ENTER key allows displaying the “Keypad Help” page, where the variables viewed in the previous page are detailed.
	If pressed more than once, it scrolls through the menus: start page → access page for parameter alteration → ID SW page → keypad → start page, and so on.
	Enters the pages for the parameter DOWNLOAD from the keypad to the inverter (TX) or allows parameter UPLOAD from the inverter to the keypad (RX); if pressed more than once, the TX/RX key allows selecting either operating mode. The active selection is highlighted by the page displayed; the relevant TX or RX LED starts flashing. To confirm Upload/Download, press the Save/Enter key when the wanted selection is active.
	If pressed once, reference and commands are forced via keypad; press it again to return to the prior configuration or to change the active reference in the Keypad page depending on the preset type of Keypad page (see the Display menu in the IRIS BLUE’s Programming Instruction manual).
	Resets the alarm tripped once the cause responsible for the alarm has disappeared. Press it for 8 seconds to reset the control board, thus allowing the microprocessors to be reinitialized and to activate R parameters with no need to shut off the inverter.
	If enabled, it starts the motor (at least one of the command sources is represented by the keypad).
	If enabled, it stops the motor (at least one of the command sources is represented by the keypad).
	The Start-Up Menu is a wizard allowing programming the main parameters for the connected motor .

3.5. Indicator LEDs in the Display/Keypad

Nine LEDs are located on the keypad, along with a 4-line, 16-character LCD display, a buzzer and 11 function keys. The display shows parameter values, diagnostic messages and the variables processed by the IRIS BLUE drive. The figure below shows the location of the signal LEDs and their functionality.

RUN LED – GREEN		
		Motor not powered
		Motor powered, but no torque (idle)
		Motor powered and running
REF LED – GREEN		
		Reference for speed, frequency or torque = 0
		Motor acceleration or deceleration
		Reference on
ALARM LED – RED		
		Inverter Ok
		Inverter alarm
LIMIT LED – YELLOW		
		No active limit
		Voltage or current limit active
DEC-LIMIT LED – YELLOW		
		Ordinary run
		Decelerating
TX and RX LED – GREEN		
TX	RX	
		No parameter transfer in progress
		Download: waiting for confirmation
		Upload: waiting for confirmation
		Parameter downloading from keypad to inverter
		Parameter uploading from inverter to keypad
L-CMD LED – GREEN		
		Commands sent from sources other than keypad
		Commands sent both from keypad and terminal board
		Commands sent from keypad only
L-REF – GREEN		
		Reference sent from sources other than keypad
		Reference sent both from keypad and terminal board
		Reference sent from keypad only

Key	
	LED off
	LED flashing
	LED on (fixed)



4. WIRING

4.1. Wiring Diagram

S000506

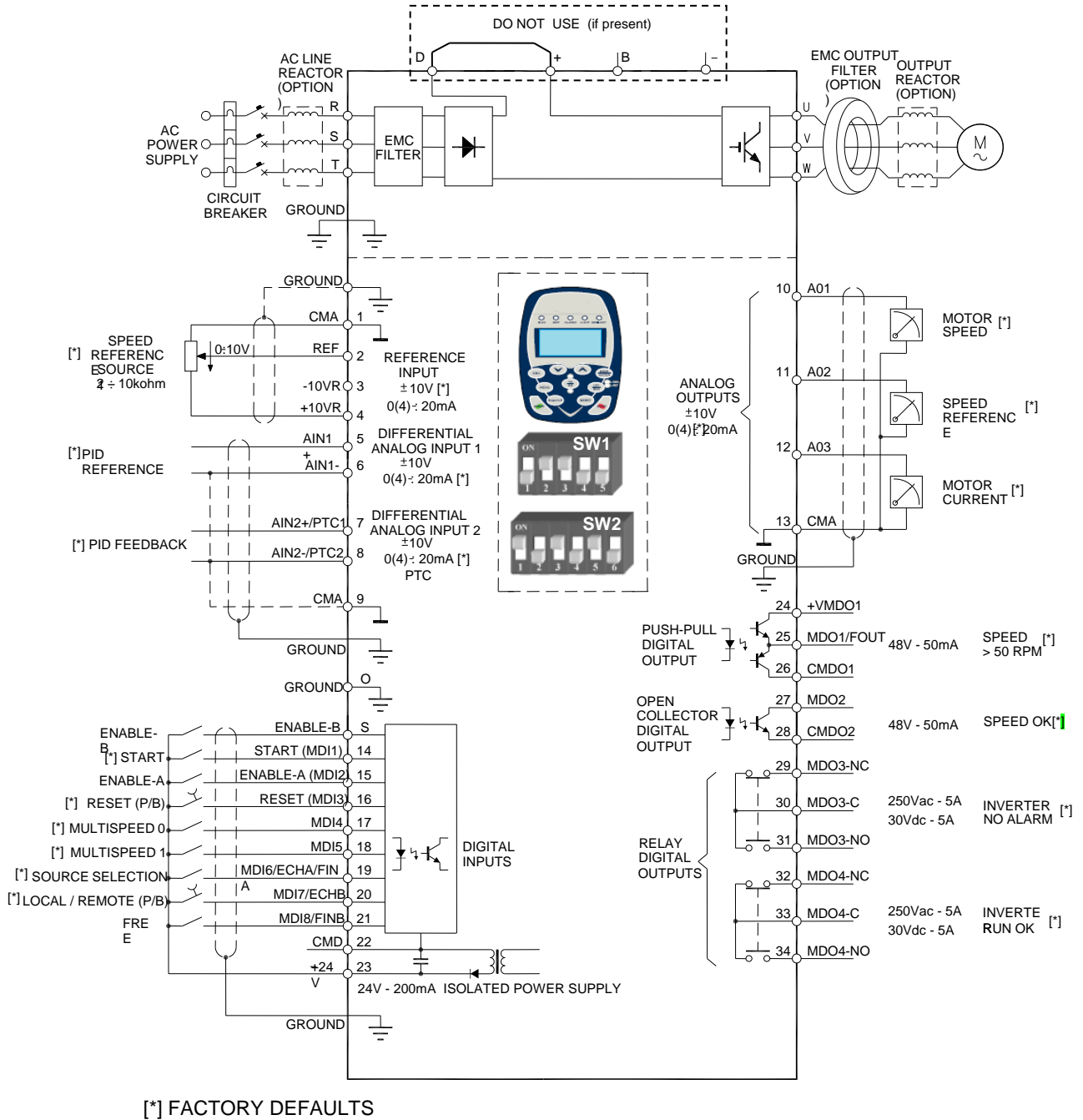

Figure 5: Wiring Diagram



CAUTION

In case of fuse line protection, always install the fuse failure detection device, that disables the drive, to avoid single-phase operation of the equipment.



NOTE

The wiring diagram relates to factory-setting. Please refer to section Power Terminals / Bars.



**[*]
NOTE**

Factory settings can be changed by changing the configuration of the DIP switches and/or by changing the parameters pertaining to the terminals concerned (see IRIS BLUE's **Programming Guide**).



CAUTION

If present, terminals **D** and **+** must be short-circuited (factory setting).



NOTE

ENABLE-A and **ENABLE-B** inputs are allocated to the STO function. The control mode and the control circuit of these signals must be accomplished according to the instructions given in the **Safe Torque Off Function – Application Manual**. That manual also includes a detailed validation procedure for the STO control configuration to be performed upon first start up of the equipment and also at scheduled intervals.

5. ALARMS AND WARNINGS



CAUTION

If a protection trips or the drive enters the emergency mode, the drive is locked and the motor idles!

5.1. What Happens when a Protective Device Trips



NOTE

Before operating the drive in emergency conditions, carefully read this section and the following section, **What To Do When an Alarm Trips**.

The drive alarms are detailed below.

When a protection / alarm trips:

- 1) the **ALARM** LED on the keypad comes on;
- 2) the page displayed on the keypad is the root page of the **FAULT LIST**;
- 3) the **FAULT LIST** is refreshed;

In factory-setting, when the drive is switched on after an alarm has tripped—which has not been reset—it is kept in emergency condition.

If the drive is in emergency mode when switched on, this could be due to an alarm tripped before the drive was reset.

To avoid storing the alarms tripped before the drive is switched off, set parameter **C257** in the **Autoreset Menu**.

The drive stores the moment when an alarm trips to the **FAULT LIST** (supply time and operation time). The drive status when the alarm tripped and some measures sampled when the alarm tripped are also stored to the Fault List.

The readout and storage of the fault list can be very useful to detect the cause responsible for the alarm and its possible solution (see also the Fault List Menu/Power Off List Menu in the IRIS BLUE's **Programming Guide**).



NOTE

Alarms **A001** to **A039** relate to the main microcontroller (DSP Motorola) of the control board, which detected a fault on the control board itself. No fault list is available for Alarms **A001** to **A039** and no Reset command can be sent via serial link; alarms can be reset through the **RESET** terminal on the terminal board or the **RESET** key on the keypad. No software for the keypad interface is available; the drive parameters and measures cannot be accessed via serial link.

Avoid resetting alarms **A033** and **A039**, as they trip when the flash memory is not provided with its correct software. Alarms **A033** and **A039** can be reset only when proper software is downloaded for the drive flash memory.



CAUTION

Before resetting any alarm, open the **ENABLE-A** and **ENABLE-B** terminals to disable the drive and prevent the connected motor from running at uncontrolled speed.

5.2. What To Do when an Alarm Trips

**CAUTION**

Before resetting any alarm, open the **ENABLE-A** and **ENABLE-B** terminals to disable the drive and to prevent the connected motor from running at uncontrolled speed.

Proceed as follows:

1. Open the **ENABLE-A** and **ENABLE-B** terminals to disable the drive and to lock the motor, unless parameter **C181=1** (the Safety Start function is active): after resetting an alarm or after supplying the drive, this will start only if the **ENABLE-A** and **ENABLE-B** terminals are opened and closed again.
2. If the motor is idling, wait until it stops.

Check the **FAULT LIST** carefully for any information about the alarm tripped, in order to find the cause responsible for the alarm and its possible solutions.

Any information stored to the FAULT LIST is also required when contacting Enertronica Santerno's Customer Service.

3. In the following sections, find the alarm code and follow the instructions given.
4. Solve any external problems that may have been responsible for the protection trip.
5. If the alarm tripped due to the entry of wrong parameter values, set new correct values and save them.
6. Reset the alarm.
7. If the alarm condition persists, please contact Enertronica Santerno's Customer Service.

A **RESET** command must be sent to reset the alarms tripped. Do one of the following:

- Enable the **RESET** signal in **MDI3** terminal in the hardware terminal board;
- Press the **RESET** key on the keypad.

5.3. Alarm Code List

Alarm	Alarm Message	Description	What to do
A001 ÷ A032 A034 ÷ A038	...	Control board failure	<ol style="list-style-type: none"> 1. Reset the IRIS BLUE drive. 2. Contact Enertronica Santerno's Customer Service.
A033	TEXAS VER KO	Incompatible Texas Software Version	<ol style="list-style-type: none"> 1. Download the correct DSP Texas software version. 2. Contact Enertronica Santerno's Customer Service.
A039	FLASH KO	Texas Flash not programmed	
A040	User Fault	Alarm caused by the user	Reset the IRIS BLUE drive.
A041	PWMA Fault	General hardware fault from IGBT, side A	<ol style="list-style-type: none"> 1. Reset the IRIS BLUE drive. 2. Contact Enertronica Santerno's Customer Service.
A042	Illegal XMDI in DGI	Illegal configuration of XMDI in the Digital Inputs menu	<ol style="list-style-type: none"> 1. Check setting in R023. 2. Check settings in the Digital Inputs menu.
A043	...	Control board failure	<ol style="list-style-type: none"> 1. Reset the IRIS BLUE drive. 2. Contact Enertronica Santerno's Customer Service.
A044	SW OverCurrent	Software overcurrent	<ol style="list-style-type: none"> 1. Check drive and motor ratings. 2. Check output short circuit. 3. Check for disturbance in control signal. 4. Set a longer acceleration time. 5. Set a longer deceleration time. 6. Disconnect motor and change C010 to 0:IFD.
A045	Bypass Circuit Fault	Precharge By-Pass fault	<ol style="list-style-type: none"> 1. Reset the IRIS BLUE drive. 2. Contact Enertronica Santerno's Customer Service.
A046	Bypass Connector Fault	Precharge By-Pass connector fault	
A047	UnderVoltage	DC bus voltage lower than Vdc_min	<ol style="list-style-type: none"> 1. Check supply voltage on terminals R, S, T. 2. Check M030 (Supply voltage) and M029 (DC bus voltage). 3. Check M030 and M029 in the Fault List. 4. Contact Enertronica Santerno's Customer Service.
A048	OverVoltage	DC bus voltage exceeding Vdc_max	<ol style="list-style-type: none"> 1. Check supply voltage on terminals R, S, T. 2. Check M030 (Supply voltage) and M029 (DC bus voltage). 3. Check M030 and M029 in the Fault List. 4. Set a longer deceleration time. 5. Contact Enertronica Santerno's Customer Service.
A049	...	Control board failure	<ol style="list-style-type: none"> 1. Reset the IRIS BLUE drive. 2. Contact Enertronica Santerno's Customer Service.
A050	PWMA0 Fault	Hardware Fault from IGBT converter, side A	<ol style="list-style-type: none"> 1. Reset the IRIS BLUE drive. 2. Contact Enertronica Santerno's Customer Service.
A051	PWMA1 Fault	Hardware overcurrent, side A	<ol style="list-style-type: none"> 1. Check drive and motor ratings. 2. Check output short circuit. 3. Check disturbance in control signal. 4. Set a longer acceleration time. 5. Set a longer deceleration time. 6. Disconnect motor and change C010 to 0:IFD.
A052	Illegal XMDI in DGO	Illegal configuration of XMDI in the Digital Outputs menu	<ol style="list-style-type: none"> 1. Check setting in R023. 2. Check settings in the Digital Outputs menu.
A053	PWMA Not ON	Hardware failure, IGBT A power on impossible	<ol style="list-style-type: none"> 1. Reset the IRIS BLUE drive. 2. Contact Enertronica Santerno's Customer Service.
A054	Optional Board not in	Failure in detecting preset option I/O board	<ol style="list-style-type: none"> 1. Check consistency of parameter R023. 2. Contact Enertronica Santerno's Customer Service.
A055	PTC Alarm	External PTC tripped	<ol style="list-style-type: none"> 1. Allow motor to cool. 2. Ensure that PTC is correctly connected to AIN2. 3. Ensure that SW1 is correctly set up in the control board.

Alarm	Alarm Message	Description	What to do
A056	PTC Short Circuit	External PTC in short circuit	<ol style="list-style-type: none"> 1. Make sure that the PTC is correctly connected to AIN2. 2. Ensure that SW1 is correctly set up in the control board.
A057	Illegal XMDI in MPL	Illegal configuration of XMDI in the Virtual Digital Outputs menu	<ol style="list-style-type: none"> 1. Check setting in R023. 2. Check setting in the MPL menu.
A061	Ser WatchDog	Watchdog tripped in serial link 0 (9-pole D connector)	<ol style="list-style-type: none"> 1. Check serial link 0. 2. Make sure that the master sends read/write queries with max. interval between queries lower than preset watchdog operation time. 3. Set longer watchdog operation time (R005).
A062	SR1 WatchDog	Watchdog tripped in serial link 1 (RJ45)	<ol style="list-style-type: none"> 1. Check serial link 1. 2. Make sure that the master sends read/write queries with max. interval between queries lower than preset watchdog operation time. 3. Set a longer watchdog operation time (R012).
A063	...	<i>Control board failure</i>	<ol style="list-style-type: none"> 1. <i>Reset the IRIS BLUE drive.</i> 2. <i>Contact Enertronica Santerno's Customer Service.</i>
A064	Mains Loss	No power is supplied from the mains	<ol style="list-style-type: none"> 1. Check supply voltage on terminals R, S, T. 2. Check M030 (Supply voltage). 3. Check M030 in the Fault List. 4. Alarm may be disabled or delayed in Power down menu (Engineering user level required).
A065	AutoTune Fault	Autotune failed	<ol style="list-style-type: none"> 1. Reset the IRIS BLUE drive. 2. Check parameters in Motor Control Menu and perform a new autotune. 3. Contact Enertronica Santerno's Customer Service.
A066	REF < 4mA	REF Current input (4÷20mA) lower than 4mA	<ol style="list-style-type: none"> 1. Check setting of SW1 in the control board. 2. Check if signal cable is properly connected. 3. Check the current signal source.
A067	AIN1 < 4mA	AIN1 Current input (4÷20mA) lower than 4mA	
A068	AIN2 < 4mA	AIN2 Current input (4÷20mA) lower than 4mA	
A069	XAIN5 < 4mA	XAIN5 Current input (4÷20mA) lower than 4mA	<ol style="list-style-type: none"> 1. Check if signal cable is properly connected. 2. Check the current signal source.
A070	Fbs WatchDog	Fieldbus Watchdog tripped	<ol style="list-style-type: none"> 1. Check fieldbus connection. 2. Ensure master sends legal messages with max. time interval lower than preset watchdog time. 3. Set longer watchdog times (R016)
A071	...	<i>Control board failure</i>	<ol style="list-style-type: none"> 1. <i>Reset the IRIS BLUE drive.</i> 2. <i>Contact Enertronica Santerno's Customer Service.</i>
A072	Parm Lost Chk	Parameter download/upload error	<ol style="list-style-type: none"> 1. Check keypad connection. 2. Reset the alarm and repeat Upload/Download.
A073	Parm Lost 1 COM	Parameter download/upload error	
A074	Inverter Overheated	Drive thermal protection tripped	<ol style="list-style-type: none"> 1. Check drive output current (M026) during normal operation. 2. Check mechanical load of connected motor (locked shaft/overload).

Alarm	Alarm Message	Description	What to do
A075	Motor Overheated	Motor thermal protection tripped	<ol style="list-style-type: none"> 1. Check mechanical conditions and load. 2. Check parameters C265 and C267.
A076	Speed Alarm	Motor speed too high	<ol style="list-style-type: none"> 1. Check if C031 is compatible with the connected motor. 2. Check the torque reference in Slave mode (Advanced user level required).
A078	...	<i>Control board failure</i>	<ol style="list-style-type: none"> 1. <i>Reset the IRIS BLUE drive.</i> 2. <i>Contact Enertronica Santerno's Customer Service.</i>
A081	KeyPad WatchDog	Communication watchdog via keypad	<ol style="list-style-type: none"> 1. Check keypad connection. 2. Check settings for RJ45 serial link.
A083	External Alarm 1	External alarm 1	Check external signal in allocated MDI.
A084	External Alarm 2	External alarm 2	
A085	External Alarm 3	External alarm 3	
A086	XAIN5 > 20mA	XAIN5 Current input (4÷20mA or 0÷20mA) greater than 20mA	<ol style="list-style-type: none"> 1. Check if signal cable is properly connected. 2. Check the current signal source.
A088	...	<i>Control board failure</i>	<ol style="list-style-type: none"> 1. <i>Reset the IRIS BLUE drive.</i> 2. <i>Contact Enertronica Santerno's Customer Service</i>
A089	Parm Lost 2 COM	Parameter download/upload error	<ol style="list-style-type: none"> 1. Check keypad connection. 2. Reset the alarm and repeat Upload/Download.
A090	Parm Lost 3 COM	Parameter download/upload error	
A092	...	<i>Control board failure</i>	<ol style="list-style-type: none"> 1. <i>Reset the IRIS BLUE drive.</i> 2. <i>Contact Enertronica Santerno's Customer Service.</i>
A093	Bypass Circuit Open	By-Pass relay open	<ol style="list-style-type: none"> 1. Check ambient temperature. 2. Check motor current. 3. Decrease carrier frequency (C001-C002). (Engineering user level required).
A094	Heatsink Overheated	IGBT heatsink temperature too high	<ol style="list-style-type: none"> 1. Make sure that the Drive Profile board is correctly configured for the IRIS BLUE drive. 2. Replace the Drive Profile board.
A095	Illegal Drive Profile Board	Incorrect configuration of Drive Profile board	
A096	Fan Fault	Fault of the cooling fans	Replace fans.
A097	Motor Not Connected	Motor not wired	<ol style="list-style-type: none"> 1. Check connections to U, V, W. 2. Check motor parameters & perform new autotune for VTC.
A099	2nd Sensor Fault	Fault of fan sensor 2	<ol style="list-style-type: none"> 1. Reset the IRIS BLUE drive. 2. Contact Enertronica Santerno's Customer Service.
A102	REF>20mA	REF Current input (4÷20mA or 0÷20mA) greater than 20mA	<ol style="list-style-type: none"> 1. Check setting of SW1 in the control board. 2. Check the current signal source.
A103	AIN1>20mA	AIN1 Current input (4÷20mA or 0÷20mA) greater than 20mA	
A104	AIN2>20mA	AIN2 Current input (4÷20mA or 0÷20mA) greater than 20mA	
A105	PT100 Channel 1 Fault	Hardware address out of measure range of the drive	<ol style="list-style-type: none"> 1. Check setting of SW1 in ES847 (optional board). 2. Check the current signal source.
A106	PT100 Channel 2 Fault	Hardware address out of measure range of the drive	
A107	PT100 Channel 3 Fault	Hardware address out of measure range of the drive	
A108	PT100 Channel 4 Fault	Hardware address out of measure range of the drive	
A109	Amb.Overtemp.	Ambient overtemperature	<ol style="list-style-type: none"> 1. Open the cabinet and check its conditions. Also check measure M062. 2. Reset the IRIS BLUE drive. 3. Contact Enertronica Santerno's Customer Service.

Alarm	Alarm Message	Description	What to do
A110 ÷ A120	...	<i>Control board failure</i>	<ol style="list-style-type: none"> Reset the IRIS BLUE drive. Contact Enertronica Santerno's Customer Service.
A121	DLX Master Not On	General malfunctioning of the Master serial comms	<ol style="list-style-type: none"> Check serial communications and wiring Reset the IRIS BLUE drive. Contact Enertronica Santerno's Customer Service
A122	DLX Timeout	Timeout from serial comms detected by the Master	
A123	DLX Error	Error from serial comms detected by the Master	
A124	Master Conflict	Two drives acting as the Master at the same time	
A125-A127	...	<i>Control board failure</i>	<ol style="list-style-type: none"> Reset the IRIS BLUE drive. Contact Enertronica Santerno's Customer Service.
A129	No Output Phase	Output phase disconnection	<ol style="list-style-type: none"> Check circuitry continuity between the drive and the motor. Contact Enertronica Santerno's Customer Service.
A136	Dry-run	Pump Dry-run	<ol style="list-style-type: none"> The pump is running dry. Check pump and correct operating conditions. Check configuration of dry-run parameters in the "Dry-run Control" menu.
A137	Press. loss	Pressure loss	<ol style="list-style-type: none"> Pressure reference with PID control cannot be tracked due to too-high flow/power requested to the motor, e.g. due to pipe leakage or pump end-of-curve operation. Check leakage in the hydraulic circuit and pump operating conditions. Check configuration of parameters in the "Pressure Loss Control" menu.
A140	Torque Off not Safe	Malfunctioning of ENABLE-A and ENABLE-B inputs for STO	<ol style="list-style-type: none"> Reset the inverter. Contact Enertronica Santerno. <p>NOTE: If alarm A140 persists, this means that the STO function is faulty. In order to restore the application safety level, replace the drive or at least the control board. Consult the Safe Torque Off Function – Application Manual for the check and restoration procedures to follow.</p>

Table 1: Alarm Code List

5.4. Warnings

Warning messages are displayed on the display/keypad. They are flashing messages that usually appear in line 1 or 2 on the display.



NOTE

Warnings are neither protections nor alarms, and are not stored to the Fault list.

Warning	Message	Description
W03	SEARCHING...	The user interface is searching the data of the next page to display.
W04	DATA READ KO	Software warnings concerning data reading .
W06	HOME SAVED	The page displayed has been saved as the home page displayed at power on.
W07	DOWNLOADING	The keypad is writing to the drive the WORK zone parameters saved to its own flash memory.
W08	UPLOADING	The keypad is reading from the drive the WORK zone parameters that will be saved to its own flash memory.
W09	DOWNLOAD OK	Parameters were successfully downloaded (written) from the keypad to the drive.
W11	UPLOAD OK	Parameters were successfully uploaded (read) from the drive to the keypad.
W12	UPLOAD KO	The keypad interrupted parameter upload to the drive. Parameter reading has failed.
W13	NO DOWNLOAD	A Download procedure was queried, but no parameter is saved to the flash memory.
W16	PLEASE WAIT...	Wait until the system completes the operation required.
W17	SAVE IMPOSSIBLE	Parameter save is not allowed.
W18	PARAMETERS LOST	The keypad interrupted parameter download to the drive. Parameter writing has failed. As a result, not all parameters have been updated (parameter inconsistency).
W19	NO PARAMETERS LOAD	UPLOAD impossible.
W20	NOT NOW	The required function is not available at the moment.
W21	CONTROL ON	The required function is inhibited because the drive is running.
W23	DOWNLOAD VER. KO	Download failed because parameters saved to keypad memory relate to a SW version or product ID incompatible with the drive SW version or product ID.
W24	VERIFY DATA	Download preliminary operation underway, the system is checking the integrity and compatibility of the parameters saved in the keypad memory.
W28	OPEN START	Open and close the START input to start the drive.
W32	OPEN ENABLE	Open and close the ENABLE-A and ENABLE-B inputs.
W33	WRITE IMPOSSIBLE	Writing procedure impossible.
W34	ILLEGAL DATA	Illegal value entered, operation failed.
W35	NO WRITE CONTROL	Writing procedure impossible because Control is active and the drive is running.
W36	ILLEGAL ADDRESS	Illegal address entered, operation failed.
W37	ENABLE LOCKED	The drive is disabled and does not acknowledge the ENABLE-A and ENABLE-B inputs because it is writing a Cxxx parameter.
		 CAUTION The drive will start up as soon as writing is over!!!
W38	LOCKED	Editing mode cannot be accessed because parameter modification is disabled: P000 is different from P002 .

Warning	Message	Description
W39	KEYPAD DISABLED	The editing mode cannot be accessed because the keypad is disabled.
W40	FAN FAULT	Fan locked or disconnected or faulty.
W41	SW VERSION KO	Download impossible because of different SW Versions.
W42	IDP KO	Download impossible because of different IDPs (Identification Products).
W43	PIN KO	Download impossible because of different PINs (Part Identification Numbers).
W44	CURRENT CLASS KO	Download impossible because of different current classes.
W45	VOLTAGE CLASS KO	Download impossible because of different voltage classes.
W46	DOWNLOAD KO	Download impossible (generic cause).
W47	SERIAL TIMEOUT	Master–Slave link loss in case of control via serial link.
W48	OT Time over	The preset threshold for the drive Operation Time has been exceeded.
W49	ST Time over	The preset threshold for the drive Supply Time has been exceeded.
W50	NTC Fault	NTC sensor for heatsink temperature disconnected or faulty.
W51	DRY-RUN	Dry-run condition detected.
W52	PRESSURE LOSS	Pressure loss due to pump working under end-of-curve conditions or due to circuit leakage detection.

Table 2: Warning list

5.5. State List

Number	State	Description
0	ALARM!!!	Alarm tripped
1	START UP	The drive is starting up
2	MAINS LOSS	Mains loss
3	TUNING	The drive is tuning
4	SPEED SEARCHING	Searching for motor speed
5	DCB at START	DC Braking at start
6	DCB at STOP	DC Braking at stop
7	DCB HOLDING	DC current for Hold function
8	DCB MANUAL	Manual DC Braking
9	LIMIT IN ACCEL.	Current/torque limit while accelerating
10	LIMIT IN DECEL.	Current/torque limit while decelerating
11	LIMIT IN CONSTANT RPM	Current/torque limit at constant rpm
12	BRAKING	Deceleration ramp extension
13	CONSTANT RUN	Drive running at speed set point
14	IN ACCELERATION	Drive running with motor in acceleration stage
15	IN DECELERATION	Drive running with motor in deceleration stage
16	INVERTER OK	Drive on Stand-by with no alarms tripped
17	FLUXING	Motor fluxing stage
18	MOTOR FLUXED	Motor fluxed
19	FIRE MODE RUN	Constant rpm in Fire Mode
20	FIRE MODE ACCEL.	Acceleration in Fire Mode
21	FIRE MODE DECEL.	Deceleration in Fire Mode
22	INVERTER OK*	Drive on Stand-by with no alarms tripped, but void warranty due to alarm trip in Fire Mode
25	SPARE	Board in Spare mode
27	WAIT NO ENABLE	Waiting for ENABLE-A and ENABLE-B inputs opening
28	WAIT NO START	Waiting for START input opening
29	PIDOUT min DISAB	Drive disabled due to PID output < Min (Sleep Mode).
30	REF min DISAB.	Drive disabled due to REF < Min.
31	IFD WAIT REF.	Drive enabled with IFD control waiting for reference in order to start
32	IFD WAIT START	Drive enabled with IFD control waiting for START in order to start
33	DISABLE NO START	When fluxing, the RUN command was not given within the max. time set in C183 . The drive is kept disabled until the RUN command is given.
34	MASTER NOT USED	Plant operating with Master drive not running.
35	REG. TIME OUT	Plant stopped due to adjustment plant timeout (see Adjustment Timeout Menu) in the Programming Guide .

Table 3: State List

ITALIANO

0. MESSA IN SERVIZIO

Il presente Manuale contiene le informazioni essenziali per la messa in servizio degli inverter IRIS BLUE.

Per ogni dettaglio sull'installazione e la programmazione degli inverter IRIS BLUE fare riferimento alla documentazione completa di prodotto disponibile per il download al sito santerno.com.



NOTA

In questo manuale si fa riferimento alla seguente documentazione:

IRIS BLUE – Guida all'Installazione

IRIS BLUE – Guida alla Programmazione

IRIS BLUE – Funzione STO – Manuale Applicativo



NOTA

Gli inverter della serie IRIS BLUE sono forniti di fabbrica col metodo di controllo "IFD" (V/f). La procedura di messa in servizio dell'apparecchiatura descritta nel presente capitolo e, in particolare, il punto **5) Avviamento** si riferiscono a tale metodo di controllo.



NOTA

Gli inverter della serie IRIS BLUE dispongono della funzione Safe Torque Off (STO nel seguito) realizzata e certificata in accordo allo standard EN 61800-5-2. Per il corretto impiego di tale funzione e per integrare correttamente l'inverter nella catena di sicurezza dell'applicazione è necessario far riferimento alle note applicative riportate nel manuale **Funzione STO – Manuale Applicativo**.

<p>1) Verifica:</p>	<p>Verificare che la taglia dell'inverter sia maggiore o uguale a quella del motore facendo riferimento alla targhetta posta sull'inverter. Vedi il paragrafo Verifica all'atto del ricevimento.</p>
<p>2) Installazione e Collegamenti:</p>	<p>Per i collegamenti e per il grado di protezione IP dell'inverter fare riferimento al paragrafo Installazione. Garantire una ventilazione adeguata dell'inverter. Vedere anche la Guida all'Installazione per ulteriori dettagli. Nel caso in cui si voglia impiegare l'inverter nell'ambito di un'applicazione che sfrutta la funzione di sicurezza STO integrata nell'inverter è necessario anche seguire le prescrizioni del manuale Funzione STO – Manuale Applicativo.</p>
<p>3) Accensione:</p>	<p>Alimentare l'inverter; verificare l'accensione del tastierino.</p>
<p>4) Impostazione parametri:</p>	<p>La messa in servizio dell'inverter è facilitata utilizzando il 'Menù Start Up', menù guidato per la programmazione dei principali parametri di gestione motore. Tale menù è disponibile premendo il tasto START-UP presente sul tastierino. Il 'Menù Start Up' si presenta con la seguente pagina d'apertura:</p> <div style="border: 1px solid black; padding: 10px; text-align: center; margin: 10px 0;"> <p>[I D P] I R I S B L U E M E N ù S T A R T - U P P r e m i E N T E R p e r i n i z i a r e</p> </div> <p>ed alla pressione del tasto ENTER l'utente entrerà nel menù wizard.</p> <p>Prima della parametrizzazione dei parametri di controllo l'utente dovrà scegliere la lingua da utilizzare:</p> <div style="border: 1px solid black; padding: 10px; text-align: center; margin: 10px 0;"> <p>P 2 6 3 L i n g u a</p> <p>→ @ @ @ @ @ @ @ @ @ @ @ @ @ @ @ @</p> </div>

Una volta eseguita la scelta, si entra nel menù vero e proprio:

Parametro	Significato	Visibilità
C013	Tipo di curva V/f del motore	[solo se IFD attivo]
C015	Frequenza nominale del motore	
C016	Giri al minuto nominali del motore	
C017	Potenza nominale del motore	
C018	Corrente nominale motore	
C019	Tensione nominale del motore	
C028	Velocità minima motore	
C029	Velocità massima motore	
P009	Tempo rampa di accelerazione	
P010	Tempo rampa di decelerazione	
P018	Rampa di accelerazione iniziale	
P019	Rampa di accelerazione finale	
P020	Soglia velocità rampa iniziale/finale	
C043	Limite di corrente in accelerazione	[solo se IFD attivo]
C044	Limite di corrente a regime	[solo se IFD attivo]
C045	Limite di corrente in decelerazione	[solo se IFD attivo]
C265	Modalità prot. termica per il motore	
C267	Costante di tempo termica motore	[solo se prot. attiva]

Dopo aver settato l'ultimo parametro e scorrendo in avanti col cursore apparirà la seguente pagina:

P r e m i f r e c c i a S U
p e r u s c i r e
f r e c c i a G I Ù
p e r c o n t i n u a r e

Alla pressione del tasto ▲ l'utente uscirà dal menù di Start Up e la schermata si porterà alla pagina di default del sistema.

<p>5) Avviamento:</p>	<p>Controllo da morsettiera:</p> <ol style="list-style-type: none"> 1. Attivare gli ingressi ENABLE-A (morsetto 15) ed ENABLE-B (morsetto S). 2. Attivare l'ingresso START (morsetto 14). 3. Inviare un riferimento di velocità all'ingresso REF: 0-10V (morsetti 1, 2 e 4). 4. Si accenderanno i LED RUN e REF e il motore si avvierà. <p>Assicurarsi che il motore ruoti nella direzione desiderata. In caso contrario, agire sul parametro C014 o aprire i morsetti ENABLE-A, ENABLE-B e START.</p> <p>Disalimentare l'inverter e, dopo aver atteso almeno 20 minuti, scambiare tra loro due fasi del motore.</p> <p>Controllo da tastierino:</p> <ol style="list-style-type: none"> 1. Attivare gli ingressi ENABLE-A (morsetto 15) ed ENABLE-B (morsetto S). 2. Premere il tasto LOC/REM del tastierino. 3. Si accenderanno i LED L-CMD e L-REF. 4. Premere il tasto START. 5. Mantenere premuto il tasto "Freccia su" per incrementare il riferimento di velocità. 6. Si accenderanno i LED RUN e REF e il motore si avvierà. <p>Assicurarsi che il motore ruoti nella direzione desiderata. In caso contrario, agire sul parametro C014 o aprire i morsetti ENABLE-A, ENABLE-B e START, e premere il pulsante STOP.</p> <p>Disalimentare l'inverter e, dopo aver atteso almeno 20 minuti, scambiare tra loro due fasi del motore.</p> <p>NOTA: Gli ingressi ENABLE-A e ENABLE-B sono associati alla funzione STO. Nel caso in cui si intenda sfruttare questa funzionalità di sicurezza, la modalità di comando e il circuito di comando di questi segnali deve essere realizzato in accordo alle prescrizioni del manuale Funzione STO – Manuale Applicativo. Il manuale riporta anche una precisa procedura di validazione della configurazione di comando della funzione STO che deve essere effettuata al primo avviamento ed anche periodicamente ad intervalli annuali.</p>
<p>6) Possibili inconvenienti:</p>	<p>Se non si sono registrati inconvenienti passare al punto successivo; in caso contrario, controllare i collegamenti verificando l'effettiva presenza delle tensioni di alimentazione, del circuito intermedio in continua e la presenza del riferimento in ingresso. Verificare anche la presenza di messaggi di allarme sul display. Nel MENÙ MISURE verificare i valori registrati nello Storico allarmi per la velocità di riferimento (M000), la tensione di alimentazione verso l'inverter (M030), la tensione del circuito intermedio in continua (M029) e lo stato dei morsetti di comando (M033). Verificare la congruenza di queste indicazioni con le misure effettuate.</p>
<p>7) Successive variazioni di parametri:</p>	<p>Il livello di accesso BASIC consente di modificare un numero limitato di parametri. Per accedere alle numerose funzionalità offerte dal IRIS BLUE occorre impostare il livello di accesso ADVANCED o ENGINEERING agendo sul parametro P001 (vedi la Guida alla Programmazione).</p>
<p>8) Reset:</p>	<p>Qualora si verifichi un allarme, individuare la causa che lo ha generato e resettare l'apparecchiatura attivando l'ingresso RESET (morsetto 16) o premendo il tasto RESET del tastierino.</p>

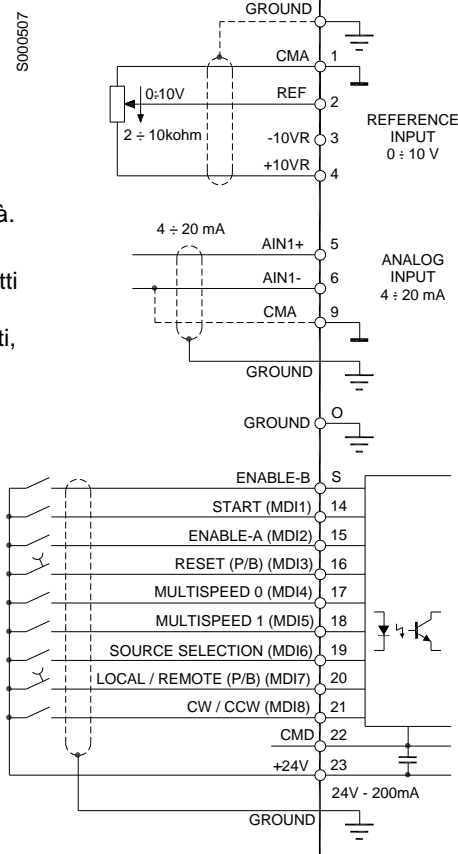

NOTA

Qualora venga utilizzata la funzione Safe Torque Off, è necessario rivalidare la completa funzionalità della funzione di sicurezza ad ogni variazione della configurazione di impiego dell'inverter. Consultare a tal proposito le note applicative riportate nel manuale **Funzione STO – Manuale Applicativo**.

1. SOMMARIO

1.1. Indice dei capitoli

0.	MESSA IN SERVIZIO	37
1.	SOMMARIO	40
1.1.	Indice dei capitoli.....	40
1.2.	Indice delle figure.....	41
1.3.	Indice delle tabelle.....	41
1.4.	Come utilizzare questo manuale.....	42
1.4.1.	Procedure generali	42
2.	DESCRIZIONE DELL'HARDWARE E INSTALLAZIONE	43
2.1.	Avvertenze importanti per la sicurezza.....	43
2.2.	Verifica all'atto del ricevimento.....	45
2.2.1.	Targhetta identificativa	46
2.3.	Installazione.....	46
2.3.1.	Condizioni ambientali di installazione, immagazzinamento e trasporto	47
2.3.2.	Dimensioni, peso e potenza dissipata	48
2.3.2.1.	Modelli IP20 e IP00 classe 2T.....	48
2.3.2.2.	Modelli IP20 e IP00 classe 4T.....	49
2.3.3.	Morsettiere / barre di potenza.....	50
2.3.4.	Sezioni cavi potenza e taglia organi di protezione	52
2.3.4.1.	Classe di tensione 2T.....	52
2.3.4.2.	Classe di tensione 4T.....	53
2.3.5.	Connessione a terra dell'inverter e del motore	54
3.	UTILIZZO DEL MODULO TASTIERA/DISPLAY	55
3.1.	Descrizione.....	55
3.2.	Albero dei menù.....	55
3.3.	Modalità di navigazione.....	56
3.4.	Tasti funzione.....	56
3.5.	LED di segnalazione del modulo tastiera/display.....	58
4.	COLLEGAMENTI	59
4.1.	Schema dei collegamenti.....	59
5.	ELENCO ALLARMI E WARNING	61
5.1.	Cosa succede quando scatta una protezione.....	61
5.2.	Cosa fare quando si è verificato un allarme.....	62
5.3.	Elenco dei codici di allarme.....	63
5.4.	Warning.....	67
5.5.	Elenco degli stati.....	69

1.2. Indice delle figure

Figura 1: Targhetta identificativa dell'inverter	46
Figura 2: Barre di collegamento S41	51
Figura 3: Struttura ad albero dei menù.....	55
Figura 4: Esempio di navigazione	56
Figura 5: Schema dei collegamenti	59

1.3. Indice delle tabelle

Tabella 1: Elenco dei codici di allarme	66
Tabella 2: Elenco dei warning	68
Tabella 3: Elenco degli stati	69

1.4. Come utilizzare questo manuale

1.4.1. PROCEDURE GENERALI

Il presente Manuale d'Uso (Basic) fornisce le informazioni essenziali necessarie alla messa in servizio e al monitoraggio degli inverter della serie IRIS BLUE fabbricati da Enertronica Santerno S.p.A.

Il capitolo relativo alla descrizione hardware e all'installazione illustra soltanto i collegamenti di base dell'apparecchiatura. Per l'installazione di opzioni e/o la configurazione degli ingressi/uscite analogici e digitali si rimanda alla **Guida all'Installazione** dell'IRIS BLUE. Se si intende utilizzare la funzione STO dell'inverter nell'ambito di un'applicazione che richiede un elevato grado di sicurezza funzionale, consultare ed applicare scrupolosamente le prescrizioni presenti nel manuale **Funzione STO – Manuale Applicativo**.

L'inverter IRIS BLUE è fornito nella modalità di programmazione Basic, che prevede l'attivazione dei soli parametri più comunemente usati e la preimpostazione degli ingressi e delle uscite. Per effettuare ulteriori regolazioni è necessario impostare il livello di accesso ai parametri su Advanced o Engineering mediante il parametro **P001** (vedi il MENU PASSWORD E LIVELLO DI ACCESSO nella **Guida alla Programmazione**).

Le operazioni di programmazione/monitoraggio possono essere effettuate (anche contemporaneamente):

- 1) tramite il modulo tastiera/display;
- 2) via seriale attraverso la porta RS485 standard oppure tramite la scheda opzionale ES822.

Vedere la **Guida all'Installazione** per le informazioni relative all'utilizzo e alla remozione della tastiera.



Tutte le informazioni scambiate da e verso l'inverter tramite il modulo tastiera/display possono essere ottenute anche via seriale attraverso il pacchetto software IrisControl offerto da Enertronica Santerno S.p.A..

Tale software offre strumenti come cattura di immagini, emulazione tastiera, funzioni oscilloscopio e tester multifunzione, compilatore di tabelle contenente i dati storici di funzionamento, impostazione parametri e ricezione-trasmissione-salvataggio dati da e su PC, funzione scan per il riconoscimento automatico degli inverter collegati (fino a 247).

I livelli di accesso Advanced e Engineering rendono disponibili numerose altre funzioni, tra le quali:

- Personalizzazione della navigazione nel modulo tastiera/display.
- Personalizzazione di valori di monitoraggio standard.
- Possibilità di selezionare fino a 2 rampe di accelerazione e decelerazione.
- Personalizzazione e messa in scala dei segnali analogici di ingresso.
- Possibilità di selezionare fino a 7 valori di velocità predefiniti.
- Configurazione di 3 velocità proibite.
- Regolazione degli algoritmi di controllo VTC.
- Personalizzazione dei segnali analogici di uscita.
- Allocazione di funzioni timer interni a I/O digitali.
- Attivazione e regolazione del PID.
- Configurazione di un comparatore di uscita digitale e funzioni logiche.
- Funzionamento Master/Slave con controllo di coppia.
- Regolazione della limitazione di corrente.
- Personalizzazione delle uscite digitali.
- Impostazione della sorgente dei comandi di avviamento e di velocità.
- Frenatura in corrente continua.
- Funzione Speed Searching.
- Funzione Autoreset.
- Protezione termica del motore e allocazione pastiglia termica.
- Comunicazione seriale e Fieldbus.

Per accedere alle funzioni suddette, impostare il livello Advanced o Engineering mediante il parametro **P001**.

2. DESCRIZIONE DELL'HARDWARE E INSTALLAZIONE

2.1. Avvertenze importanti per la sicurezza

LEGENDA:



PERICOLO

Indica procedure operative che, se non eseguite correttamente, possono provocare infortuni o perdita della vita a causa di shock elettrici.



ATTENZIONE

Indica procedure operative che, se non eseguite, possono provocare gravi danni all'apparecchiatura.



NOTA

Indica informazioni importanti relative all'uso dell'apparecchiatura.

RACCOMANDAZIONI RELATIVE ALLA SICUREZZA DA SEGUIRE NELL'USO E NELL'INSTALLAZIONE DELL'APPARECCHIATURA:



NOTA

1. Leggere sempre questo manuale di istruzione completamente prima di avviare l'apparecchiatura.
2. Il collegamento di terra della carcassa del motore deve avere un percorso separato al fine di prevenire possibili disturbi.



PERICOLO

1. EFFETTUARE SEMPRE IL COLLEGAMENTO A TERRA DELL'INVOLUCRO DEL MOTORE E DELL'INVERTER.
2. Nel caso in cui si utilizzi un relè differenziale per la protezione dagli shock elettrici, questo deve essere di tipo B.
3. L'inverter può generare in uscita una frequenza fino a 1000Hz; ciò può provocare una velocità di rotazione del motore fino a 20 (venti) volte la nominale (per motore a 50Hz); non usare mai il motore oltre la velocità massima indicata dal costruttore.
4. POSSIBILITÀ DI SHOCK ELETTRICI – Non toccare parti elettriche dell'inverter con questo alimentato e attendere sempre almeno 20 minuti dal momento in cui è stata tolta l'alimentazione prima di effettuare interventi sulle parti elettriche, poiché l'inverter accumula energia elettrica al suo interno.
5. Non effettuare operazioni sul motore con l'inverter alimentato.
6. Non effettuare collegamenti elettrici, né sull'inverter né sul motore, con l'inverter alimentato. Anche con l'inverter disabilitato sussiste pericolo di shock elettrici sui terminali di uscita (U, V, W) e sui terminali (+), (-), (B) (se presenti). Dopo aver disalimentato l'inverter, attendere almeno 20 minuti prima di operare sulle connessioni elettriche dell'inverter e del motore.
7. MOVIMENTO MECCANICO – L'inverter causa il movimento meccanico. È responsabilità dell'utilizzatore assicurarsi che ciò non provochi condizioni di pericolo. La funzione di sicurezza STO dell'inverter può essere usata per impedire il movimento meccanico in alcune condizioni operative. È responsabilità dell'utilizzatore valutare il livello di sicurezza ed applicare correttamente questa funzione senza esporre gli operatori ai rischi meccanici.
8. ESPLOSIONE E INCENDIO – Rischi di esplosione e incendio possono sussistere installando l'apparecchiatura in locali dove sono presenti vapori infiammabili. Montare l'apparecchiatura al di fuori di ambienti esposti a pericolo di esplosione e incendio anche se vi è installato il motore

1. Non connettere tensioni di alimentazione superiori alla nominale. In caso venga applicata una tensione superiore alla nominale possono verificarsi guasti ai circuiti interni.
2. In caso di applicazione in ambienti con possibile presenza di sostanze combustibili e/o esplosive (zone AD secondo la norma CEI 64-2), consultare le norme CEI 64-2, EN 60079-10 e correlate.
3. Non collegare l'alimentazione ai terminali di uscita (U,V,W), ai terminali (+), (-), (B) (se presenti), ai morsetti di comando. Collegare l'alimentazione solo ai terminali di ingresso (R, S, T).
4. Se presenti, non effettuare cortocircuiti tra i morsetti (+) e (-), tra (+) e (B).
5. Non effettuare la marcia e l'arresto del motore utilizzando un contattore sull'alimentazione dell'inverter.
6. Se si interpone un contattore tra inverter e motore assicurarsi di commutarlo solo ad inverter disabilitato. Non connettere condensatori di rifasamento sul motore.
7. Non usare l'inverter senza collegamento di terra.
8. In caso di allarme consultare il capitolo ELENCO ALLARMI E WARNING e riavviare l'apparecchiatura solo dopo aver individuato il problema ed eliminato l'inconveniente.
9. Non effettuare test di isolamento tra i terminali di potenza o tra i terminali di comando.
10. Assicurarsi di aver serrato correttamente le viti delle morsettiere di comando e di potenza.
11. Non collegare motori monofase.
12. Utilizzare sempre una protezione termica del motore (sia sfruttando quella interna all'inverter sia sfruttando una pastiglia termica inserita nel motore).
13. Rispettare le condizioni ambientali di installazione.
14. La superficie su cui viene installato l'inverter deve essere in grado di sopportare temperature fino a 90 °C.
15. Le schede elettroniche contengono componenti sensibili alle cariche elettrostatiche. Non toccare le schede se non strettamente necessario. In tal caso utilizzare accorgimenti per la prevenzione dei danni provocati dalle scariche elettrostatiche.

**ATTENZIONE**

	ATTENTION	ATTENTION	ACHTUNG
	Static Sensitive Devices. Handle Only at Static Safe Work Stations.	Circuits sensibles à l'électricité statique. Manipulation uniquement autorisée sur un poste de travail protégé.	Elektrostatisch gefährdete Bauelemente. Handhabung daher nur an geschützten Arbeitsplätzen erlaubt.

16. Prima di programmare l'inverter e di metterlo in funzione assicurarsi che il motore e tutti i dispositivi comandati siano idonei per l'uso per tutto l'intervallo di velocità consentito dal convertitore stesso. L'inverter può essere programmato per azionare il motore a velocità superiori o inferiori alla velocità raggiunta collegando il motore direttamente alla linea elettrica.
17. Qualora si intenda sfruttare la funzione Safe Torque Off (STO), è necessario assicurare il corretto impiego e la corretta integrazione dell'inverter nella catena di sicurezza dell'applicazione. Per questo è necessario far riferimento e rispettare scrupolosamente le note applicative riportate nel manuale **Funzione STO – Manuale Applicativo**.

2.2. Verifica all'atto del ricevimento

All'atto del ricevimento dell'apparecchiatura accertarsi che essa non presenti segni di danneggiamento e che sia conforme a quanto richiesto, facendo riferimento alla targhetta posta sull'inverter, di cui di seguito si fornisce una descrizione. Nel caso di danni, rivolgersi alla compagnia assicurativa interessata o al fornitore. Se la fornitura non è conforme all'ordine, rivolgersi immediatamente al fornitore.

Se l'apparecchiatura viene immagazzinata prima della messa in esercizio, accertarsi che le condizioni ambientali nel magazzino siano accettabili (vedi il paragrafo Installing the Equipment). La garanzia copre i difetti di fabbricazione. Il produttore non ha alcuna responsabilità per danni verificatisi durante il trasporto o il disimballaggio. In nessun caso e in nessuna circostanza il produttore sarà responsabile di danni o guasti dovuti a errato utilizzo, abuso, errata installazione o condizioni inadeguate di temperatura, umidità o sostanze corrosive nonché per guasti dovuti al funzionamento al di sopra dei valori nominali, e non sarà neppure responsabile di danni conseguenti e accidentali. La garanzia del produttore ha una durata di 3 anni a partire dalla data di consegna.

Codifica del prodotto:

IRIS BLUE	0005	4	T	X	A2	K	2
1	2	3	4	5	6	7	8

1	Linea di prodotto
2	Modello inverter
3	Tensione di alimentazione: 2 = alimentazione 200÷240Vac 4 = alimentazione 380÷480Vac
4	Tipo di alimentazione: T = trifase
5	Modulo di frenatura: X = nessun chopper di frenatura interno
6	Tipo di filtro EMC: A2 = filtro integrato, EN 61800-3 edizione 2 SECONDO AMBIENTE Categoria C3 per correnti <400A, categoria C4 per correnti ≥400A; EN 55011 gr.2 cl. A per utenze industriali I = nessun filtro
7	Pannello di programmazione: K = con pannello di programmazione remotabile, display LCD retroilluminato 16x4 caratteri
8	Grado di protezione inverter stand-alone: 0 = IP00 (per S41) 2 = IP20 (fino Size S30) 5 = IP54 (possibile fino a Size S30)

2.2.1. TARGHETTA IDENTIFICATIVA

Esempio di targhetta posta su un inverter con classe di tensione 4T:

ZZ1102003 94000		IRIS BLUE 0014 4T XA2K2 S05	
Max. Applicable Motor Power : up to 7.5 kW / 10 HP (400V) : up to 11 kW / 15 HP (480V)			
	Input	Output	
Voltage	3 ~ 380..480 V +10/-15%	3 ~ 0 .. Vin	
Frequency	50/60 Hz ± 20%	0.. 599 Hz	
Current	16,5 A	Inom 16,5 A	I _{max} 25 A
Power		P _{nom} 13.7 kVA	
Protection degree IP20			
FOR FURTHER DETAILS SEE USER MANUAL			
Enertronica Santerno S.p.A Via della Concia n° 7 40023 Castel Guelfo (BO) - Italy santerno.com		MADE IN ITALY	

S001081

Figura 1: Targhetta identificativa dell'inverter

2.3. Installazione

Gli inverter della linea IRIS BLUE sono apparecchiature Open Type con grado di protezione IP00 e IP20 adatti per l'installazione all'interno di un quadro elettrico. È possibile installare a parete solo le versioni con grado di protezione IP54.

Nei paragrafi seguenti vengono riportate le condizioni ambientali, le indicazioni per il fissaggio meccanico e le connessioni elettriche dell'inverter.



ATTENZIONE L'inverter deve essere installato verticalmente.
Non installare l'inverter capovolto o orizzontalmente.



ATTENZIONE Non montare componenti sensibili al calore sulla parte superiore dell'inverter da cui fuoriesce l'aria calda di ventilazione.



ATTENZIONE La superficie del retro dell'inverter può raggiungere temperature elevate; occorre pertanto che il pannello su cui è installato l'inverter non sia sensibile al calore.

2.3.1. Condizioni ambientali di installazione, immagazzinamento e trasporto

Tutte le schede elettroniche installate negli inverter prodotti da Enertronica Santerno S.p.A. subiscono un trattamento di tropicalizzazione che rinforza l'isolamento elettrico tra piste a potenziale diverso e ne garantisce la durata nel tempo; tuttavia occorre rispettare scrupolosamente le prescrizioni di seguito riportate:

Temperatura ambiente di funzionamento	-10°C ÷ +55°C A seconda del modello di inverter e della classe di applicazione, può essere necessario applicare un derating del 2% della corrente nominale per ogni grado oltre le temperature riportate (vedi paragrafo TEMPERATURA D'IMPIEGO nella Guida all'Installazione).
Temperatura ambiente di immagazzinamento e trasporto	-25°C ÷ +70°C
Luogo di installazione	Grado di inquinamento 2 o migliore (secondo IEC 61800-5-1). Non installare esposto alla luce diretta del sole, in presenza di polveri conduttive, di gas corrosivi, di vibrazioni, di spruzzi o gocciolamenti d'acqua nel caso in cui il grado di protezione non lo consenta, in ambienti salini.
Altitudine	Max. altitudine di installazione 2000 m s.l.m. Per installazioni ad altitudini superiori e fino a 4000 m si prega di contattare Enertronica Santerno S.p.A.. Oltre i 1000 m, declassare dell'1% la corrente nominale per ogni 100m.
Umidità ambiente di funzionamento	Dal 5% a 95%, da 1g/m ³ a 29g/m ³ , senza condensa o formazione di ghiaccio (classe 3k3 secondo EN 50178).
Umidità ambiente di immagazzinamento	Dal 5% a 95%, da 1g/m ³ a 29g/m ³ , senza condensa o formazione di ghiaccio (classe 1k3 secondo EN 50178).
Umidità ambiente durante il trasporto	Massimo 95%, fino a 60g/m ³ , una leggera formazione di condensa può verificarsi con l'apparecchiatura non in funzione (classe 2k3 secondo EN 50178).
Pressione atmosferica di funzionamento e di stoccaggio	Da 86 a 106 kPa (classi 3k3 e 1k4 secondo EN 50178).
Pressione atmosferica durante il trasporto	Da 70 a 106 kPa (classe 2k3 secondo EN 50178).



ATTENZIONE Poiché le condizioni ambientali influenzano pesantemente la vita prevista dell'inverter, non installare l'inverter in locali che non rispettino le condizioni ambientali riportate.



ATTENZIONE Il trasporto dell'apparecchiatura va effettuato sempre con l'imballo originale.

2.3.2. DIMENSIONI, PESO E POTENZA DISSIPATA

2.3.2.1. MODELLI IP20 E IP00 CLASSE 2T

Size	MODELLO IRIS BLUE	L	H	P	Peso kg	Potenza dissipata alla Inom W	Rumorosità db(A)
		mm	mm	mm			
S05	0007	170	340	175	7	160	46
	0008				7	170	
	0010				7	220	
	0013				7	220	
	0015				7	230	
	0016				7	290	
	0020				7	320	
S12	0023	215	401	225	11	390	57
	0033				12	500	
	0037				12	560	
S15	0040	225	466	331	22.5	820	48
	0049				22.5	950	
S20	0060	279	610	332	33.2	950	58
	0067				33.2	1250	
	0074				36	1350	
	0086				36	1500	
S30	0113	302	748	421	51	2150	61
	0129				51	2300	
	0150				51	2450	66
	0162				51	2700	
S41	0180	500	882	409	117	2550	64
	0202				117	3200	
	0217				121	3450	
	0260				121	3950	

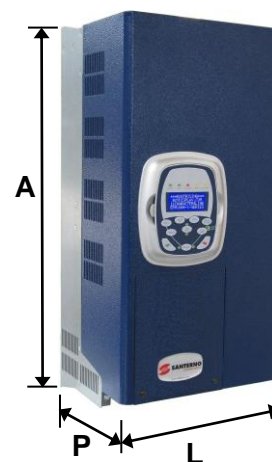

NOTA Grado di protezione IP20 fino Size S30; IP00 per Size superiori.



NOTA Per i modelli stand-alone IP54 si rimanda alla **Guida all'Installazione**.

2.3.2.2. MODELLI IP20 E IP00 CLASSE 4T

Size	MODELLO IRIS BLUE	L	H	P	Peso	Potenza dissipata alla Inom	Rumorosità
		mm	mm	mm	kg	W	db(A)
S05	0005	170	340	175	7	215	46
	0007				7	240	
	0009				7	315	
	0011				7	315	
	0014				7	315	
S12	0016	215	401	225	10.5	430	42
	0017				10.5	490	
	0020				10.5	490	
	0025				11.5	520	53
	0030				11.5	520	
	0034				12.5	680	
S15	0040	225	466	331	22.5	820	48
	0049				22.5	950	
S20	0060	279	610	332	33.2	950	57
	0067				33.2	1250	
	0074				36	1350	
	0086				36	1500	
S30	0113	302	748	421	51	2150	61
	0129				51	2300	
	0150				51	2450	66
	0162				51	2700	
S41	0180	500	882	409	117	2550	63
	0202				117	3200	
	0217				121	3450	
	0260				121	3950	

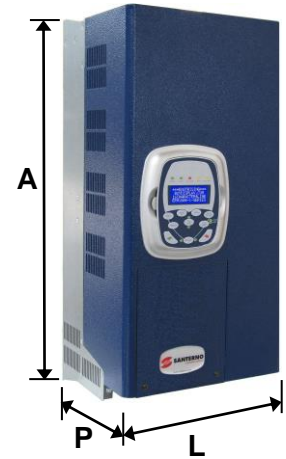

NOTA Grado di protezione IP20 fino Size S30; IP00 per Size superiori.



NOTA Per i modelli stand-alone IP54 si rimanda alla **Guida all'Installazione**.

2.3.3. MORSETTIERE / BARRE DI POTENZA

LEGENDA	
41/R – 42/S – 43/T	Ingressi per alimentazione trifase (non è importante la sequenza fasi)
44/U – 45/V – 46/W	Uscite motore elettrico trifase
47/+	Non utilizzato
47/D	Non utilizzato
48/B	Non utilizzato
49/-	Non utilizzato
50/+	Non utilizzato

Morsettiera S05 (4T):

41/R	42/S	43/T	44/U	45/V	46/W	47/+ Non utilizzato	48/B Non utilizzato	49/- Non utilizzato
------	------	------	------	------	------	---------------------------	---------------------------	---------------------------

Morsettiera S05 (2T):

41/R	42/S	43/T	44/U	45/V	46/W	47/+ Non utilizzato	47/D Non utilizzato	48/B Non utilizzato	49/- Non utilizzato
------	------	------	------	------	------	---------------------------	---------------------------	------------------------	------------------------

Morsettiera S15-S20:

41/R	42/S	43/T	44/U	45/V	46/W
------	------	------	------	------	------

Morsettiera S12 (2T-4T):

41/R	42/S	43/T	47/+ Non utilizzato	47/D Non utilizzato	48/B Non utilizzato	49/- Non utilizzato	44/U	45/V	46/W
------	------	------	---------------------------	---------------------------	---------------------------	---------------------------	------	------	------

Morsettiera S30:

41/R	42/S	43/T	44/U	45/V	46/W
------	------	------	------	------	------

Barre di collegamento S41:

44/U	45/V	46/W
41/R	42/S	43/T



Figura 2: Barre di collegamento S41

2.3.4. Sezioni cavi potenza e taglia organi di protezione

Le tabelle seguenti indicano le caratteristiche minime raccomandate dei cavi di cablaggio dell'inverter e dei dispositivi di protezione che sono necessari per proteggere il sistema che utilizza l'inverter a seguito di eventuale cortocircuito. Va comunque verificato il rispetto delle normative applicabili e la caduta di tensione per collegamenti lunghi oltre 100m.

In alcuni casi, soprattutto per le taglie più grandi di inverter, è previsto un cablaggio con conduttori multipli per una stessa fase. Ad esempio la dicitura 2x150 sta a significare due conduttori da 150mm² paralleli per fase.

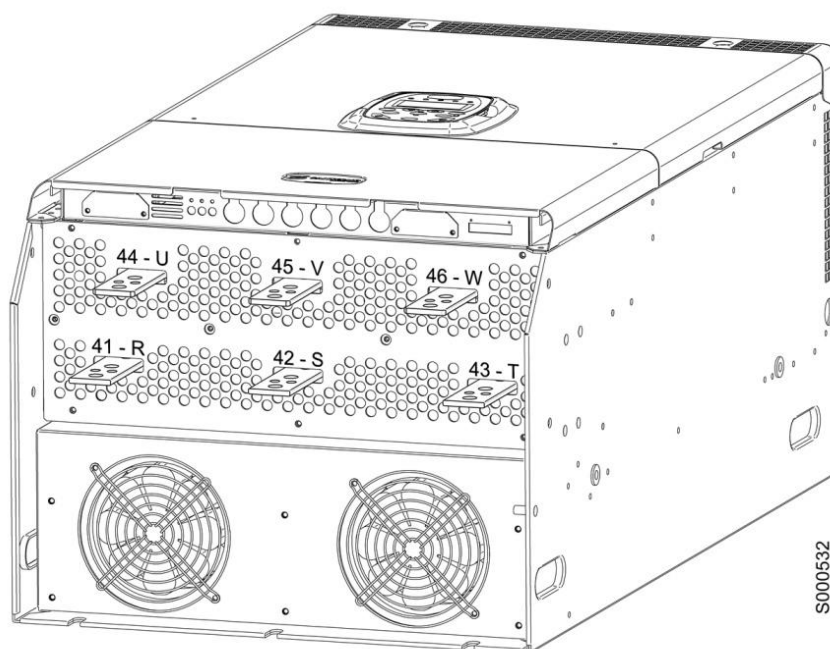
I conduttori multipli debbono essere sempre della stessa lunghezza ed effettuare percorsi paralleli. Solo in questo modo si ottiene la distribuzione uniforme della corrente a tutte le frequenze. Percorsi di uguale lunghezza, ma con diverso percorso, comportano una distribuzione non uniforme della corrente alle alte frequenze.

È necessario anche rispettare la coppia di serraggio dei cavi nei morsetti sulle connessioni alle barre. Nel caso di connessione alle barre, la coppia di serraggio si riferisce ovviamente al bullone che stringe il capicorda del cavo alla barra in rame. Nelle tabelle, la sezione del cavo fa riferimento a cavi in rame.

La connessione tra inverter e motore deve essere realizzata con cavi aventi stessa lunghezza e stesso percorso. Dove possibile utilizzare cavi trifase.

2.3.4.1. CLASSE DI TENSIONE 2T

Size	Modello IRIS BLUE	Corrente nominale inverter	Sezione cavo accettata dal morsetto	Spelatura cavo	Coppia di serraggio	Sezione cavo lato rete e motore	Fusibili Rapidi (700V)+ Sezionatori	Interruttore Magnetico	Contattore AC1
		A	mm ² (AWG/kcmils)	mm	Nm	mm ² (AWG/kcmils)	A	A	A
S05	0007	12.5	0.5÷10 (20÷6AWG)	10	1.2-1.5	2.5 (12AWG)	16	16	25
	0008	15		10	1.2-1.5		16	16	25
	0010	17		10	1.2-1.5	4 (10AWG)	20	25	25
	0013	19		10	1.2-1.5		20	25	25
	0015	23		10	1.2-1.5		25	25	25
	0016	27		10	1.2-1.5	8 (8AWG)	32	32	45
	0020	30		10	1.2-1.5		50	50	45
S12	0023	38	0.5÷25 (20÷4AWG)	18	2.5	10 (6AWG)	63	63	60
	0033	51		18	2.5	16 (5AWG)	80	80	80
	0037	65		18	2.5	25 (4AWG)	80	80	80
S15	0040	72	4÷25 (12÷4AWG)	15	2.5		100	100	100
	0049	80		15	2.5	125	100	100	
S20	0060	88	25÷70 (3÷2/0AWG)	24	6-8	35 (2AWG)	125	125	125
	0067	103		24	6-8	50 (1/0AWG)	125	125	125
	0074	120		24	6-8		160	160	145
	0086	135		24	6-8		200	160	160
S30	0113	180	35÷185 (2AWG÷ 350kcmils)	30	10	95 (4/0AWG)	250	200	250
	0129	195		30	10	120 (250kcmils)	250	250	250
	0150	215		30	10		315	400	275
	0162	240		30	10		400	400	275
S41	0180	300	Barra	-	30	185 (400kcmils)	350	400	400
	0202	345	Barra	-	30	240 (500kcmils)	500	400	450
	0217	375	Barra	-	30	2x120 (2x4/0AWG)	550	630	450
	0260	425	Barra	-	30	2x120 (2x250kcmils)	630	630	500



ATTENZIONE

Rispettare sempre scrupolosamente le sezioni dei cavi e inserire i dispositivi di protezione prescritti sull'inverter. Non facendo ciò decade la conformità alle normative del sistema che fa uso dell'inverter come componente.

2.3.4.2. CLASSE DI TENSIONE 4T

Size	Modello IRIS BLUE	Corrente nominale inverter	Sezione cavo accettata dal morsetto	Spelatura cavo	Coppia di serraggio	Sezione cavo lato rete e motore	Fusibili Rapidi (700V)+ Sezionatori	Interruttore Magnetico	Contattore AC1
		A	mm ² (AWG/kcmils)	mm	Nm	mm ² (AWG/kcmils)	A	A	A
S05	0005	10.5	0.5÷10 (20÷6AWG)	10	1.2-1.5	2.5 (12AWG)	16	16	25
	0007	12.5		10	1.2-1.5		16	16	25
	0009	16.5		10	1.2-1.5	4 (10AWG)	25	25	25
	0011	16.5		10	1.2-1.5		25	25	25
	0014	16.5		10	1.2-1.5		32	32	30
S12	0016	27	0.5÷10 (20÷6AWG)	10	1.2-1.5	10 (6AWG)	40	40	45
	0017	30		10	1.2-1.5		40	40	45
	0020	30		10	1.2-1.5		40	40	45
	0025	41		10	1.2-1.5		63	63	55
	0030	41		10	1.2-1.5		63	63	60
	0034	57	0.5÷25 (20÷4AWG)	18	2.5	16 (5AWG)	100	100	100
0036	60	18		2.5	25 (4AWG)	100	100	100	
S15	0040	72	15	2.5		100	100	100	
	0049	80	4÷25 (12÷4AWG)	15		2.5	125	100	100
S20	0060	88	25÷70 (3÷2/0 AWG)	24	6-8	35 (2AWG)	125	125	125
	0067	103		24	6-8	50 (1/0AWG)	125	125	125
	0074	120		24	6-8		160	160	145
	0086	135		24	6-8		200	160	160
S30	0113	180	35÷185 (2AWG÷ 350kcmils)	30	10	95 (4/0AWG)	250	200	250
	0129	195		30	10	120 (250kcmils)	250	250	250
	0150	215		30	10		315	400	275
	0162	240		30	10		350	400	275
S41	0180	300	Barra	-	30	185 (400kcmils)	400	400	400
	0202	345	Barra	-	30	240 (500kcmils)	500	400	450
	0217	375	Barra	-	30	2x120 (2x4/0AWG)	550	630	450
	0260	425	Barra	-	30	2x120 (2x250kcmils)	630	630	500



ATTENZIONE

Rispettare sempre scrupolosamente le sezioni dei cavi e inserire i dispositivi di protezione prescritti sull'inverter. Non facendo ciò decade la conformità alle normative del sistema che fa uso dell'inverter come componente.

2.3.5. Connessione a terra dell'inverter e del motore

In prossimità delle morsettiere di cablaggio di potenza esiste una vite con dado per la messa a terra della massa metallica dell'inverter. La vite è individuata dal simbolo



Connettere sempre l'inverter a una linea di terra realizzata secondo le normative vigenti. Per minimizzare i disturbi condotti e irradiati emessi dall'inverter, è preferibile collegare il conduttore di terra del motore direttamente all'inverter, con un percorso parallelo a quello dei cavi di alimentazione del motore.



PERICOLO

Connettere sempre il terminale di terra dell'inverter alla terra della linea di distribuzione elettrica con un conduttore conforme alle normative di sicurezza elettrica vigenti (vedi tabella sotto).

Connettere sempre anche la carcassa del motore alla terra dell'inverter. Non facendo ciò sussiste il pericolo che la carcassa metallica dell'inverter e del motore possano essere soggette a tensioni pericolose con rischio di fulminazione. È responsabilità dell'utente provvedere a una messa a terra rispondente alle normative vigenti.

Sezione del conduttore equipotenziale di protezione (vedi EN 61800-5-1):

Sezione dei conduttori di fase dell'inverter (mm ²)	Sezione minima del conduttore equipotenziale di protezione corrispondente (mm ²)
$S \leq 10$	10 (*)
$10 < S \leq 16$	S (*)
$16 < S \leq 35$	16
$35 < S$	S/2



NOTA

I valori della tabella sono validi solo se il conduttore equipotenziale di protezione è costituito dallo stesso metallo dei conduttori di fase.

In caso contrario, la sezione del conduttore equipotenziale di protezione deve essere determinata in modo da produrre una conduttanza equivalente a quella risultante dall'applicazione della tabella.



NOTA (*)

In ogni caso si richiede una sezione del conduttore equipotenziale di protezione di almeno 10 mm² se di rame, o 16 mm² se di alluminio per mantenere la sicurezza in caso di danni o interruzione del conduttore equipotenziale di protezione o al suo sezionamento (vedi EN 61800-5-1 relativamente alla Corrente di contatto).

3. UTILIZZO DEL MODULO TASTIERA/DISPLAY

3.1. Descrizione

In questo paragrafo verranno descritti alcuni esempi di navigazione nel modulo tastiera/display.

Per dettagli su particolari settaggi del tastierino (contrasto, illuminazione, ecc...) fare riferimento al capitolo riguardante il modulo tastiera/display riportato nella **Guida all'Installazione**, mentre per i dettagli riguardanti la personalizzazione della modalità di navigazione della prima pagina, delle misure in pagina Keypad e pagina di Stato e l'unità di misura personalizzata del PID, fare riferimento al MENÙ TASTIERA/DISPLAY della **Guida alla Programmazione**.

3.2. Albero dei menù

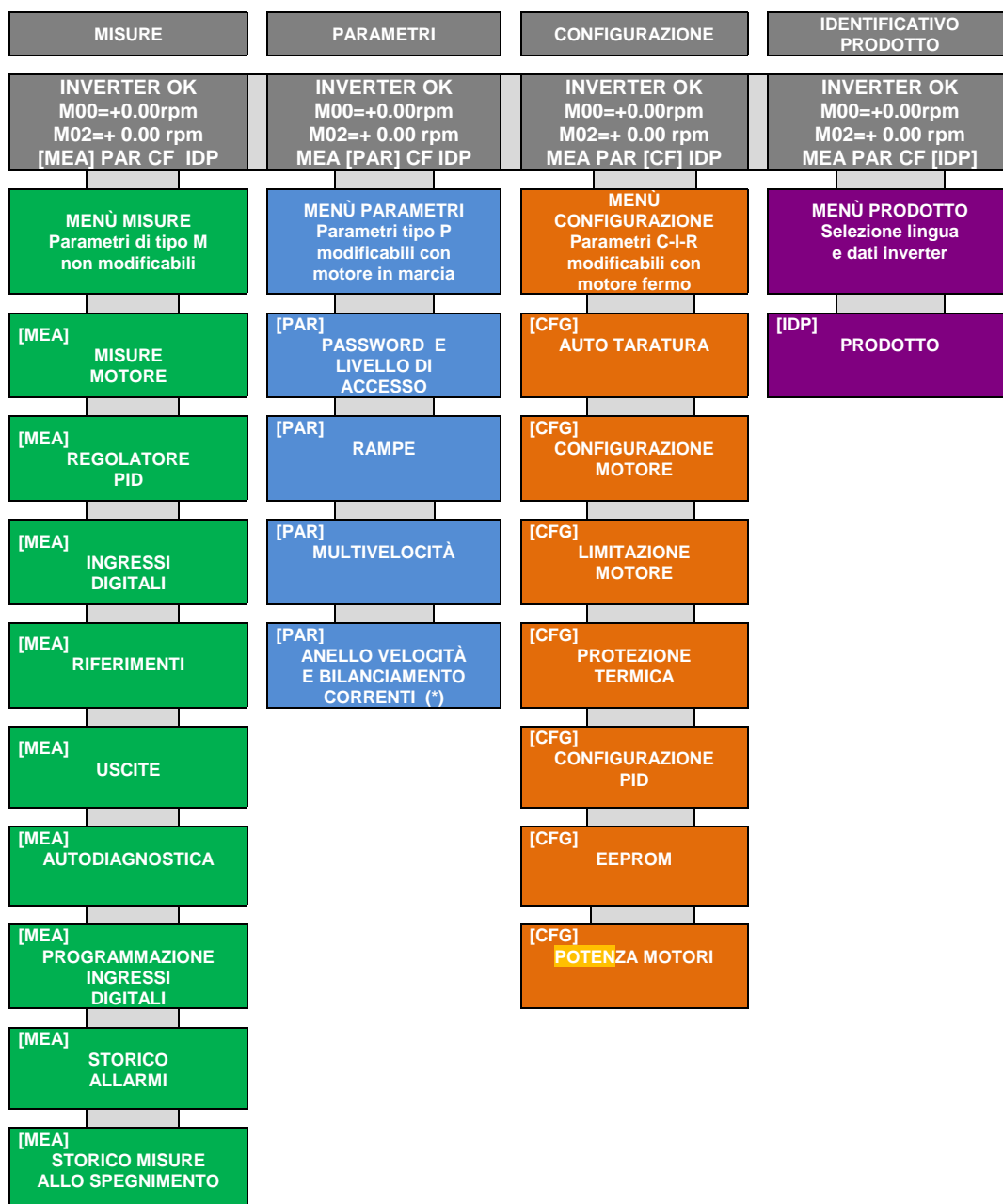

Figura

Struttura ad albero dei menù

3:

(*) Disponibile solo per controllo VTC.

3.3. Modalità di navigazione

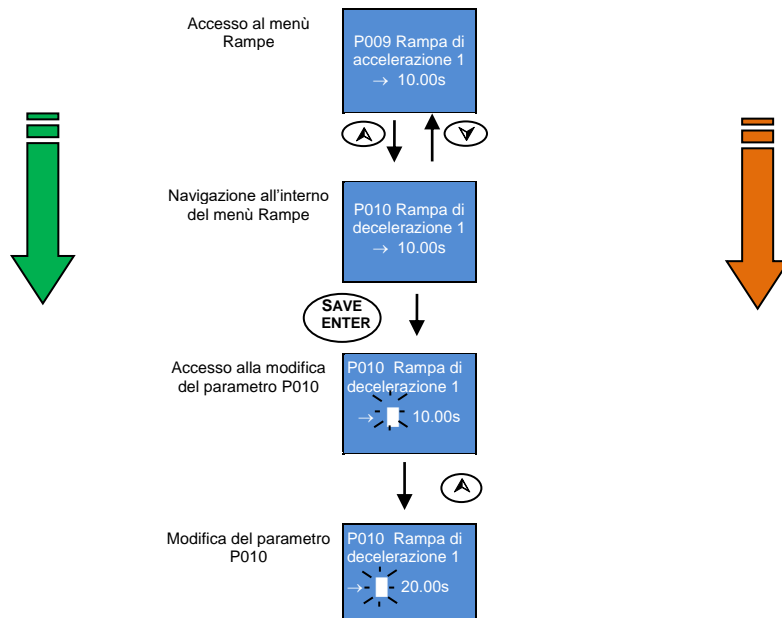
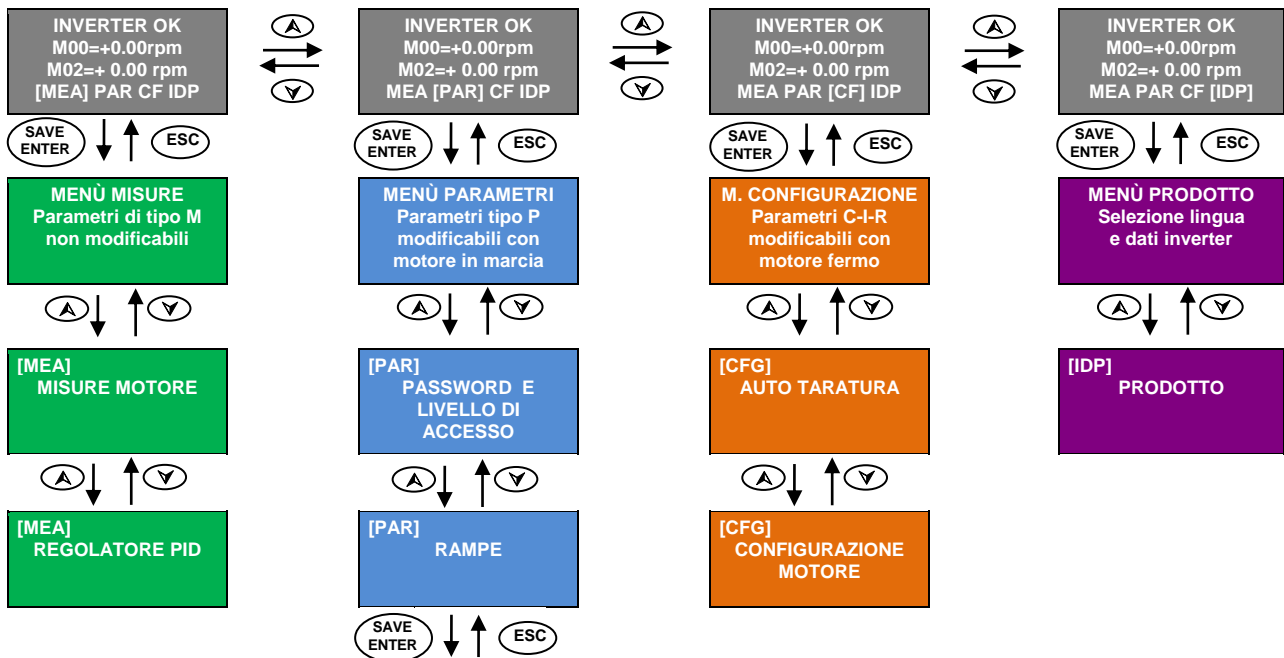
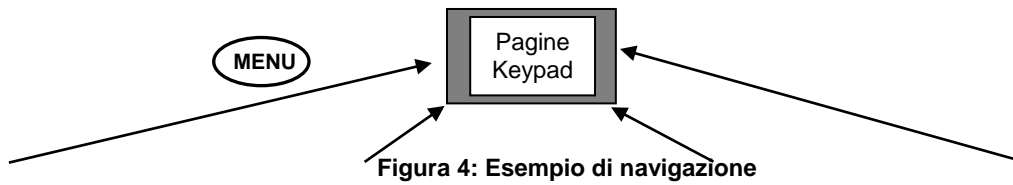

Se si esce dalla modifica premendo **ESC**, il parametro modificato non viene salvato nella memoria non volatile e viene quindi perso allo spegnimento, contrariamente a quanto avviene confermando la modifica premendo **SAVE/ENTER**.









3.4. Tasti funzione

Premere il tasto **SAVE/ENTER** per modificare un parametro. Quando appare un cursore lampeggiante, è possibile modificare il valore del parametro con i tasti ▲ e ▼. Per uscire dalla modalità di modifica è possibile agire in uno dei modi seguenti:

- premendo **ESC** → il valore del parametro modificato viene utilizzato dall'inverter, ma non salvato. Alla successiva riaccensione dell'inverter viene perso.
- premendo **SAVE/ENTER** → il valore del parametro viene salvato nella memoria non volatile e viene mantenuto alla successiva riaccensione dell'inverter.

Gli ingressi (**Ixxx**) non possono essere salvati nella memoria non volatile; al termine della propria funzione essi vengono automaticamente riportati al valore di default.





























I parametri identificati dall'acronimo **Rxxx** divengono attivi solo dopo aver resettato la scheda di controllo dell'inverter mantenendo premuto per alcuni secondi il tasto **RESET** oppure spegnendo l'inverter.

Sigla tasto	Funzione
	Permette di uscire dai menù, dai sottomenù e di convalidare il valore di un parametro in fase di modifica, evidenziata dal cursore lampeggiante, senza eseguirne il salvataggio in memoria non volatile (valore che andrà perso allo spegnimento dell'inverter). Se è programmata la modalità Operatore, per la quale la tastiera è bloccata in pagina Keypad, una pressione di almeno 5 s del tasto ESC consente di riprendere la navigazione.
	Tasto di decremento; scorre i menù e i sottomenù o le pagine all'interno dei sottomenù oppure i parametri in ordine decrescente oppure, durante la programmazione, diminuisce il valore del parametro. Premuto assieme al tasto di incremento ▲ permette di passare al menù superiore.
	Tasto di incremento; scorre i menù e i sottomenù o le pagine all'interno dei sottomenù oppure i parametri in ordine crescente oppure, durante la programmazione, aumenta il valore del parametro.
	Permette di entrare nei menù e sottomenù, inoltre nel modo di programmazione (cursore lampeggiante) salva su memoria non volatile il valore del parametro modificato, per evitare che alla caduta dell'alimentazione vengano perse le modifiche effettuate. Se premuto in pagina Keypad permette di visualizzare la pagina "Keypad help" nella quale vengono specificate le grandezze visualizzate nella pagina precedente.
	Pressioni successive permettono di ciclare attraverso le seguenti pagine: pagina iniziale → sottomenù della pagina iniziale → pagina di stato → keypad e così via.
	Permette di entrare nelle pagine di selezione per DOWNLOAD parametri da tastiera a inverter (TX) oppure UPLOAD parametri da inverter a tastiera (RX); pressioni successive di TX RX permettono di selezionare l'una o l'altra modalità, la selezione attiva viene evidenziata dal lampeggio del rispettivo LED TX od RX oltre che dalla pagina visualizzata sul Display. Per confermare l'operazione di Upload/Download occorre, a selezione attiva (LED lampeggianti), premere il tasto Save/Enter.
	La prima pressione forza comandi e riferimento da tastiera (keypad); una pressione successiva riporta la configurazione precedente (qualunque essa fosse) o cambia il riferimento attivo in pagina keypad a seconda del tipo di pagina keypad programmato (vedi menù Display nella Guida alla Programmazione).
	Permette il reset dell'allarme (una volta scomparsa la condizione che l'ha generato). Inoltre, una pressione prolungata di 8s consente il reset della scheda per il quale vengono reinizializzati i due microprocessori consentendo l'attivazione dei parametri tipo R senza dover spegnere l'inverter.
	Permette l'avvio del motore se abilitato - almeno una sorgente dei comandi è la tastiera (keypad).
	Permette l'arresto del motore se abilitato - almeno una sorgente dei comandi è la tastiera (keypad).
	Attiva il menù guidato per la programmazione dei principali parametri di gestione motore.

3.5. LED di segnalazione del modulo tastiera/display

Il modulo tastiera/display comprende 9 LED, il display a cristalli liquidi a quattro righe da sedici caratteri, un buzzer sonoro e 11 tasti. Il display visualizza il valore dei parametri, i messaggi diagnostici, il valore delle grandezze elaborate dall'inverter.

Il significato dei LED di segnalazione è riassunto nella figura che segue, la quale consente di individuarne la posizione sul frontale del modulo tastiera/display.

Led RUN - VERDE		
		Motore non alimentato
		Motore alimentato ma coppia nulla (folle)
		Motore alimentato in marcia
Led REF - VERDE		
		Riferimento velocità, frequenza, coppia nullo
		Motore in accelerazione o decelerazione
		Riferimento presente
Led ALARM - ROSSO		
		Inverter OK
		Inverter in allarme
Led LIMIT - GIALLO		
		Nessuna limitazione attiva
		Limitazione tensione o corrente attiva
Led DEC-LIMIT - GIALLO		
		Marcia normale
		Decelerazione
Led TX e RX - VERDI		
TX	RX	
		Nessun trasferimento parametri
		Download: attesa di conferma
		Upload: attesa di conferma
		È in corso un download dei parametri utente da tastiera a inverter
		È in corso un upload dei parametri utente da inverter a tastiera
Led L-CMD - VERDE		
		Nessuna delle sorgenti selezionate per i comandi è la tastiera
		I comandi provengono sia da tastiera che da morsettiera
		I comandi provengono sia da tastiera che da morsettiera
Led L-REF - VERDE		
		Il riferimento proviene esclusivamente dalla morsettiera
		Il riferimento proviene sia da tastiera che da morsettiera
		Il riferimento proviene esclusivamente dalla tastiera

Legenda	
	LED spento
	LED lampeggiante
	LED acceso fisso



4. COLLEGAMENTI

4.1. Schema dei collegamenti

S000506



Figura 5: Schema dei collegamenti

**ATTENZIONE**

In caso di protezione della linea tramite fusibili, installare sempre il dispositivo di rilevamento fusibile guasto, che deve disabilitare l'inverter, per evitare il funzionamento monofase dell'apparecchiatura.

**NOTA**

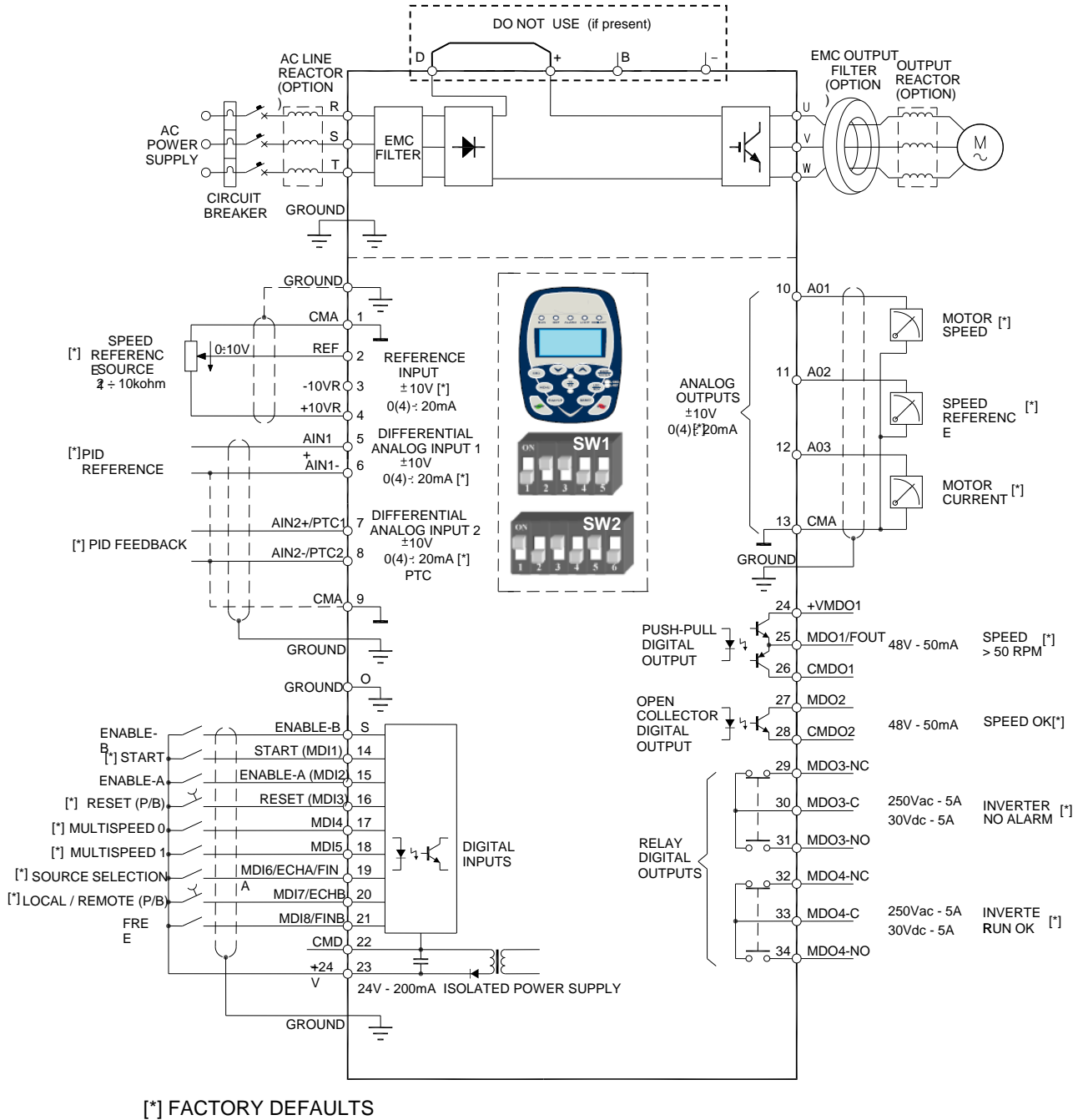
Lo schema di collegamento fa riferimento alla configurazione di fabbrica. Per la numerazione dei morsetti di collegamento fare riferimento al paragrafo Morsettiere / barre di potenza.

**NOTA [*]**

Le impostazioni di fabbrica possono essere modificate agendo sui DIP switch e/o sui parametri di impostazione relativi ai morsetti interessati (vedi la **Guida alla Programmazione**).

**ATTENZIONE**

Se presenti, mantenere i morsetti **D** e **+** cortocircuitati (configurazione di fabbrica).

**NOTA**

Gli ingressi **ENABLE-A** e **ENABLE-B** sono associati alla funzione STO. Nel caso in cui si intenda sfruttare questa funzionalità di sicurezza, la modalità di comando e il circuito di comando di questi segnali devono essere realizzati in accordo con le prescrizioni del manuale **Funzione STO – Manuale Applicativo**. Il manuale riporta anche una precisa procedura di validazione della configurazione di comando della funzione STO che deve essere effettuata al primo avviamento e anche periodicamente a intervalli predefiniti.

5. ELENCO ALLARMI E WARNING



ATTENZIONE

Se scatta una protezione o l'inverter è già in allarme, il funzionamento è impedito e il motore va in folle!

5.1. Cosa succede quando scatta una protezione



NOTA

Leggere attentamente questo paragrafo e, prima di agire sui comandi dell'inverter, leggere attentamente anche il paragrafo successivo: Cosa fare quando si è verificato un allarme.

Nei paragrafi seguenti vengono descritti i codici di allarme che si possono verificare nell'inverter.

Quando scatta una protezione o si verifica un allarme:

1. si accende il LED **ALARM** sul tastierino;
2. la pagina visualizzata sul display del tastierino diventa la prima dello **STORICO ALLARMI**;
3. lo **STORICO ALLARMI** viene aggiornato.

Con l'impostazione di fabbrica, quando l'inverter viene alimentato rimane nella eventuale condizione di allarme presente nel momento dello spegnimento.

Quindi se all'accensione l'inverter va subito in allarme ciò potrebbe essere dovuto ad un allarme verificatosi prima dello spegnimento dell'inverter non resettato.

Quando si verifica un allarme l'inverter registra nella **STORICO ALLARMI** l'istante in cui l'allarme si è verificato (supply time e operation time), e lo stato dell'inverter nel momento in cui l'allarme si è verificato, oltre allo stato di alcune misure campionate nell'istante in cui l'allarme si è verificato.

La lettura e la registrazione di questi dati della Fault List possono essere molto utili per diagnosticare la causa che ha determinato l'allarme e per cercare le soluzioni (vedi anche il MENU' STORICO ALLARMI (FAULT LIST)/STORICO MISURE ALLO SPEGNIMENTO nella **Guida alla Programmazione**).



NOTA

Gli allarmi da **A001** a **A039** sono allarmi del microcontrollore principale (DSP Motorola) della scheda di controllo, che ha verificato un malfunzionamento della scheda stessa. Per questi allarmi non è disponibile la Fault List, non è possibile inviare comandi di Reset via seriale, ma solo tramite il morsetto **RESET** della morsettiera o tramite il tasto **RESET** sul tastierino; non è disponibile il software che realizza l'interfaccia utente sul tastierino, non sono accessibili i parametri e le misure dell'inverter via seriale.

È inutile resettare gli allarmi **A033** ed **A039**. Essendo infatti relativi alla mancanza di un software corretto sulla Flash, essi si risolvono soltanto eseguendo il download di un software corretto.



ATTENZIONE

Prima di resettare un allarme aprire i morsetti **ENABLE-A** ed **ENABLE-B** per disabilitare l'inverter ed evitare una partenza indesiderata del motore.

5.2. Cosa fare quando si è verificato un allarme

**ATTENZIONE**

Prima di resettare un allarme aprire i morsetti **ENABLE-A** ed **ENABLE-B** per disabilitare l'inverter ed evitare una partenza indesiderata del motore.

Procedura da seguire:

1. Aprire i morsetti **ENABLE-A** ed **ENABLE-B** per disabilitare l'inverter ed evitare una partenza indesiderata del motore. Tale manovra non è necessaria se **C181=1**; in tal caso è infatti attiva la Sicurezza allo Start: dopo il reset di un allarme o un power-on, l'inverter non va in marcia se prima non vengono aperti e richiusi i morsetti **ENABLE-A** ed **ENABLE-B**.
2. Se il motore è ancora in moto in folle, attendere l'arresto del motore.

Leggere e prendere nota dei dati dello **STORICO ALLARMI** relativi all'allarme che si è verificato.

Tali dati sono molto utili per diagnosticare correttamente la causa che ha generato l'allarme e le possibili soluzioni.

Tali dati sono inoltre necessari nel momento in cui si decidesse di contattare il SERVIZIO TECNICO Enertronica Santerno S.p.A.

1. Cercare, nelle pagine seguenti, il paragrafo relativo al codice di allarme che si è verificato e seguire le indicazioni specifiche.
2. Rimuovere le cause esterne che possono aver provocato lo scatto della protezione.
3. Se l'allarme si è verificato a causa di valori non corretti dei parametri, impostare i dati corretti dei parametri e salvare i parametri.
4. Resettare l'allarme.
5. Se l'allarme si ripresenta e non si riesce a trovare una soluzione, contattare il SERVIZIO TECNICO Enertronica Santerno S.p.A..

Per resettare un allarme occorre inviare un comando di **RESET** in una delle modalità seguenti:

- attivare il segnale presente al morsetto **RESET MDI3** della morsettiera fisica;
- premere il tasto **RESET** sul tastierino.

5.3. Elenco dei codici di allarme

Allarme	Visualizzazione	Descrizione	Soluzione
A001 ÷ A032 A034 ÷ A038	...	<i>Malfunzionamento scheda di controllo</i>	1. <i>Eseguire il reset dell'inverter.</i> 2. <i>Contattare Enertronica Santerno S.p.A..</i>
A033	TEXAS VER KO	Versione Software Texas incompatibile	1. Eseguire il download della versione corretta. 2. Contattare Enertronica Santerno S.p.A..
A039	FLASH KO	Texas Flash non programmata	
A040	User Fault	Allarme generato dall'utente	Eseguire il reset dell'inverter.
A041	PWMA Fault	Allarme Hardware generico IGBT lato A	1. Eseguire il reset dell'inverter. 2. Contattare Enertronica Santerno S.p.A..
A042	Illegal XMDI in DGI	Configurazione illegale di XMDI nel menù Ingressi Digitali	1. Verificare impostazione di R023 . 2. Verificare impostazioni del menù Ingressi digitali.
A043	...	<i>Malfunzionamento scheda di controllo</i>	1. <i>Eseguire il reset dell'inverter.</i> 2. <i>Contattare Enertronica Santerno S.p.A..</i>
A044	SW OverCurrent	Sovracorrente software	1. Verificare dati di targa dell'inverter e del motore. 2. Verificare presenza di corto-circuiti in uscita. 3. Verificare presenza di disturbi nei segnali di controllo. 4. Aumentare il tempo di accelerazione. 5. Aumentare il tempo di decelerazione. 6. Scollegare il motore e impostare C010 su 0:IFD.
A045	Bypass Circuit Fault	Fault del By-Pass di precarica	1. Eseguire il reset dell'inverter. 2. Contattare Enertronica Santerno S.p.A..
A046	Bypass Connector Fault	Connettore del By-Pass di precarica invertito	
A047	UnderVoltage	Tensione del Bus-DC inferiore a Vdc_min	1. Verificare tensione di alimentazione ai morsetti R, S, T. 2. Verificare M030 (Tensione di rete) e M029 (Tensione bus DC). 3. Verificare M030 e M029 nello Storico allarmi. 4. Contattare Enertronica Santerno S.p.A..
A048	OverVoltage	Tensione del Bus-DC superiore a Vdc_max	1. Verificare tensione di alimentazione ai morsetti R, S, T. 2. Verificare M030 (Tensione di rete) e M029 (Tensione bus DC). 3. Verificare M030 e M029 nello Storico allarmi. 4. Aumentare il tempo di decelerazione. 5. Contattare Enertronica Santerno S.p.A..
A049	...	<i>Malfunzionamento scheda di controllo</i>	1. <i>Eseguire il reset dell'inverter.</i> 2. <i>Contattare Enertronica Santerno S.p.A..</i>
A050	PWMA0 Fault	Guasto hardware da convertitore IGBT, lato A	1. Eseguire il reset dell'inverter. 2. Contattare Enertronica Santerno S.p.A..
A051	PWMA1 Fault	Sovracorrente hardware, lato A	1. Verificare dati di targa dell'inverter e del motore. 2. Verificare presenza di corto-circuiti in uscita. 3. Verificare presenza di disturbi nei segnali di controllo. 4. Aumentare il tempo di accelerazione. 5. Aumentare il tempo di decelerazione. 6. Scollegare il motore e impostare C010 su 0:IFD.
A052	Illegal XMDI in DGO	Configurazione illegale di XMDI nel menù Uscite Digitali	1. Verificare impostazione di R023 . 2. Verificare impostazioni del menù Uscite digitali.
A053	PWMA Not ON	Guasto hardware, IGBT A non si accende	1. Eseguire il reset dell'inverter. 2. Contattare Enertronica Santerno S.p.A..
A054	Option Board not in	Errore nel rilevamento della scheda I/O opzionale impostata	1. Verificare impostazione di R023 . 2. Contattare Enertronica Santerno S.p.A..
A055	PTC Alarm	Scattato PTC esterno	1. Attendere il raffreddamento del motore. 2. Verificare il collegamento corretto del PTC a AIN2. 3. Verificare configurazione di SW1 su scheda di controllo.

Allarme	Visualizzazione	Descrizione	Soluzione
A056	PTC Short Circuit	PTC esterno in corto circuito	<ol style="list-style-type: none"> 1. Verificare il collegamento corretto del PTC a AIN2. 2. Verificare configurazione di SW1 su scheda di controllo.
A057	Illegal XMDI in MPL	Configurazione illegale di XMDI nel menù Uscite Digitali Virtuali	<ol style="list-style-type: none"> 1. Verificare impostazione di R023. 2. Verificare impostazioni del menù MPL.
A061	Ser WatchDog	Scattato Watchdog Linea 0 (D9 poli)	<ol style="list-style-type: none"> 1. Verificare la linea seriale 0. 2. Verificare che le interrogazioni di lettura/scrittura del master siano inviate con un intervallo max. inferiore al tempo di funzionamento predefinito del watchdog. 3. Aumentare il tempo di funzionamento del watchdog (R005).
A062	SR1 WatchDog	Scattato Watchdog Linea 1 (RJ45)	<ol style="list-style-type: none"> 1. Verificare la linea seriale 1. 2. Verificare che le interrogazioni di lettura/scrittura del master siano inviate con un intervallo max. inferiore al tempo di funzionamento predefinito del watchdog. 3. Aumentare il tempo di funzionamento del watchdog (R012).
A063	...	<i>Malfunzionamento scheda di controllo</i>	<ol style="list-style-type: none"> 1. <i>Eseguire il reset dell'inverter.</i> 2. <i>Contattare Enertronica Santerno S.p.A..</i>
A064	Mains Loss	Mancanza rete di alimentazione	<ol style="list-style-type: none"> 1. Verificare tensione di alim. ai morsetti R, S, T. 2. Verificare M030 (Tensione di rete). 3. Verificare M030 nello Storico allarmi. 4. L'allarme può essere disattivato o ritardato agendo nel menù Power down (livello di accesso Engineering).
A065	AutoTune Fault	Autotaratura fallita	<ol style="list-style-type: none"> 1. Eseguire il reset dell'inverter. 2. Verificare parametri del Menù Controllo motore ed eseguire una nuova autotaratura. 3. Contattare Enertronica Santerno S.p.A..
A066	REF < 4mA	Ingresso REF in corrente (4÷20mA) inferiore a 4mA	<ol style="list-style-type: none"> 1. Verificare configurazione di SW1 sulla scheda di controllo. 2. Verificare connessione corretta del cavo di segnale. 3. Verificare sorgente del segnale di corrente.
A067	AIN1 < 4mA	Ingresso AIN1 in corrente (4÷20mA) inferiore a 4mA	
A068	AIN2 < 4mA	Ingresso AIN2 in corrente (4÷20mA) inferiore a 4mA	
A069	XAIN5 < 4mA	Ingresso XAIN5 in corrente (4÷20mA) inferiore a 4mA	<ol style="list-style-type: none"> 1. Verificare connessione corretta del cavo di segnale. 2. Verificare sorgente del segnale di corrente.
A070	Fbs WatchDog	Scattato Watchdog Field Bus	<ol style="list-style-type: none"> 1. Verificare collegamento del bus di campo. 2. Verificare che il master invii messaggi validi con un intervallo max. inferiore al tempo di watchdog predefinito. 3. Aumentare tempi di watchdog (R016).
A071	...	<i>Malfunzionamento scheda di controllo</i>	<ol style="list-style-type: none"> 1. <i>Eseguire il reset dell'inverter.</i> 2. <i>Contattare Enertronica Santerno S.p.A..</i>
A072	Parm Lost Chk	Errore durante download / upload parametri	<ol style="list-style-type: none"> 1. Verificare collegamento del tastierino. 2. Resettare l'allarme e ripetere Upload/Download.
A073	Parm Lost 1 COM	Errore durante download / upload parametri	
A074	Inverter OverHeated	Scattata protezione termica dell'inverter	<ol style="list-style-type: none"> 1. Verificare corrente di uscita all'inverter (M026) durante il funzionamento normale. 2. Verificare il carico meccanico del motore (albero bloccato/sovraccarico).

Allarme	Visualizzazione	Descrizione	Soluzione
A075	Motor OverHeated	Scattata protezione termica del motore	<ol style="list-style-type: none"> 1. Verificare carico e condizioni meccaniche. 2. Verificare parametri C265 e C267.
A076	Speed Alarm	Velocità del motore troppo elevata	<ol style="list-style-type: none"> 1. Verificare compatibilità del motore di C031. 2. In modalità Slave, verificare riferimento di coppia (livello di accesso: Advanced).
A078	...	<i>Malfunzionamento scheda di controllo</i>	<ol style="list-style-type: none"> 1. <i>Eseguire il reset dell'inverter.</i> 2. <i>Contattare Enertronica Santerno S.p.A..</i>
A081	KeyPad WatchDog	Watchdog di comunicazione con tastiera	<ol style="list-style-type: none"> 1. Verificare collegamento del tastierino. 2. Verificare impostazioni linea seriale RJ45.
A083	External Alarm 1	Allarme esterno 1	Verificare segnale esterno nell'MDI relativo.
A084	External Alarm 2	Allarme esterno 2	
A085	External Alarm 3	Allarme esterno 3	
A086	XAIN5 > 20mA	Ingresso XAIN5 in corrente (4÷20mA o 0÷20mA) superiore a 20mA	<ol style="list-style-type: none"> 1. Verificare connessione corretta del cavo di segnale. 2. Verificare sorgente del segnale di corrente.
A088	...	<i>Malfunzionamento scheda di controllo</i>	<ol style="list-style-type: none"> 1. <i>Eseguire il reset dell'inverter.</i> 2. <i>Contattare Enertronica Santerno S.p.A..</i>
A089	Parm Lost 2 COM	Errore durante download / upload parametri	<ol style="list-style-type: none"> 1. Verificare collegamento tastiera. 2. Resettare l'allarme e ripetere Upload/Download.
A090	Parm Lost 3 COM	Errore durante download / upload parametri	
A092	...	<i>Malfunzionamento scheda di controllo</i>	<ol style="list-style-type: none"> 1. <i>Eseguire il reset dell'inverter.</i> 2. <i>Contattare Enertronica Santerno S.p.A..</i>
A093	Bypass Circuit Open	Relè di By-Pass aperto	<ol style="list-style-type: none"> 1. Eseguire il reset dell'inverter. 2. Contattare Enertronica Santerno S.p.A..
A094	HeatSink Overheated	Rilevata temperatura dissipatore IGBT troppo elevata	<ol style="list-style-type: none"> 1. Verificare temperatura ambiente. 2. Verificare corrente motore. 3. Ridurre frequenza di carrier (C001-C002) (livello di accesso: Engineering).
A095	Illegal Drive Profile Board	Scheda Drive Profile non configurata correttamente	<ol style="list-style-type: none"> 1. Verificare che la scheda sia stata opportunamente configurata per IRIS BLUE. 2. Sostituire la scheda.
A096	Fan Fault	Allarme ventole	Sostituire ventole.
A097	Motor Not Connected	Motore non connesso	<ol style="list-style-type: none"> 1. Verificare collegamenti a U, V, W. 2. Verificare param. motore ed eseguire nuova autotaturatura per VTC.
A099	2nd Sensor Fault	Allarme secondo sensore ventole	<ol style="list-style-type: none"> 1. Eseguire il reset dell'inverter. 2. Contattare Enertronica Santerno S.p.A..
A102	REF>20mA	Ingresso REF in corrente (4÷20mA o 0÷20mA) superiore a 20mA)	<ol style="list-style-type: none"> 1. Verificare configurazione di SW1 sulla scheda di controllo. 2. Verificare sorgente del segnale di corrente.
A103	AIN1>20mA	Ingresso AIN1 in corrente (4÷20mA o 0÷20mA) superiore a 20mA	
A104	AIN2>20mA	Ingresso AIN2 in corrente (4÷20mA o 0÷20mA) superiore a 20mA	
A105	PT100 Channel 1 Fault	Ingresso fisico fuori dal range di misura	<ol style="list-style-type: none"> 1. Verificare impostazione di SW1 su scheda opzionale ES847. 2. Verificare sorgente del segnale.
A106	PT100 Channel 2 Fault	Ingresso fisico fuori dal range di misura	
A107	PT100 Channel 3 Fault	Ingresso fisico fuori dal range di misura	
A108	PT100 Channel 4 Fault	Ingresso fisico fuori dal range di misura	
A109	Amb.Overtemp.	Sovratemperatura Ambiente	<ol style="list-style-type: none"> 1. Aprire il quadro e verificarne le condizioni e la misura M062 dell'inverter. 2. Eseguire il reset dell'inverter. 3. Contattare Enertronica Santerno S.p.A..

Allarme	Visualizzazione	Descrizione	Soluzione
A110 ÷ A120	...	<i>Malfunzionamento scheda di controllo</i>	<ol style="list-style-type: none"> 1. Eseguire il reset dell'inverter. 2. Contattare Enertronica Santerno S.p.A..
A121	DLX Master Not On	Malfunzionamento generico della comunicazione seriale Master	<ol style="list-style-type: none"> 1. Verificare comunicazione seriale e relativi collegamenti. 2. Eseguire il reset dell'inverter. 3. Contattare Enertronica Santerno S.p.A..
A122	DLX Timeout	Timeout da comunicazione seriale rilevato dal Master	
A123	DLX Error	Errore da comunicazione seriale rilevato dal Master	
A124	Conflict Master	Due inverter con SW Multipompa sono simultaneamente Master	
A125 ÷ A127	...	<i>Malfunzionamento scheda di controllo</i>	<ol style="list-style-type: none"> 1. Eseguire il reset dell'inverter. 2. Contattare Enertronica Santerno S.p.A..
A129	No Output Phase	Disconnessione fase in uscita	<ol style="list-style-type: none"> 1. Verificare la continuità dei collegamenti tra inverter e motore. 2. Contattare Enertronica Santerno S.p.A..
A136	Dry-run	Marcia della pompa a secco	<ol style="list-style-type: none"> 1. La pompa sta lavorando a secco. 2. Verificare le condizioni di lavoro della pompa e del pozzo. 3. Verificare la configurazione della funzione Marcia a Secco nel menù "Controllo Marcia a Secco" .
A137	Press. loss	Perdita di pressione	<ol style="list-style-type: none"> 1. Il riferimento di pressione con controllo PID non può essere rilevato per flusso troppo elevato/potenza eccessiva richiesta al motore (perdita nelle tubazioni o funzionamento fine curva). 2. Verificare eventuali perdite nel circuito idraulico e condizioni di funzionamento della pompa 3. Verificare la configurazione dei parametri nel menù "Controllo perdita pressione".
A140	Torque Off not Safe	Malfunzionamento ingressi ENABLE-A ed ENABLE-B per STO	<ol style="list-style-type: none"> 1. Eseguire il reset dell'inverter. 2. Contattare Enertronica Santerno S.p.A.. <p>NOTA: la permanenza di questo allarme denota un guasto a carico della funzione STO dell'inverter. Per ripristinare il livello di sicurezza della applicazione è necessario sostituire l'inverter o perlomeno la scheda di controllo. Fare riferimento al manuale Funzione STO – Manuale Applicativo per le procedure di verifica e ripristino da seguire in questo caso.</p>

Tabella 1: Elenco dei codici di allarme

5.4. Warning

I **warning** sono **avvertimenti** per l'utente visualizzati tramite messaggi lampeggianti che compaiono solitamente in una o due delle prime tre righe del modulo tastiera/display.



NOTA

I warning non sono protezioni né allarmi e non vengono registrati nello Storico allarmi.

Warning	Messaggio	Descrizione
W03	SEARCHING...	L'interfaccia utente sta cercando i dati della successiva pagina da visualizzare.
W04	DATA READ KO	Warning software su lettura dati.
W06	HOME SAVED	La pagina attuale è stata memorizzata come pagina iniziale che compare alla successiva alimentazione dell'inverter.
W07	DOWNLOADING	Il tastierino sta scrivendo sull'inverter i parametri di Area WORK salvati sulla propria Flash.
W08	UPLOADING	Il tastierino sta leggendo dall'inverter i parametri di Area WORK che salverà nella propria Flash.
W09	DOWNLOAD OK	Il tastierino ha correttamente completato la scrittura dei parametri sull'inverter.
W11	UPLOAD OK	Il tastierino ha correttamente completato la lettura dei parametri dall'inverter.
W12	UPLOAD KO	Il tastierino ha interrotto la lettura dei parametri dall'inverter. La procedura di upload è fallita.
W13	NO DOWNLOAD	È stata richiesta una procedura di download, ma sulla Flash del tastierino non è presente alcun parametro salvato.
W16	PLEASE WAIT...	Attendere il completamento della operazione richiesta.
W17	SAVE IMPOSSIBLE	Salvataggio del parametro inibito.
W18	PARAMETERS LOST	Il tastierino ha interrotto la scrittura dei parametri sull'inverter. La procedura di download è fallita. I parametri dell'inverter sono aggiornati solo in parte (parametri inconsistenti); occorre spegnere l'inverter o ripetere la procedura di download.
W19	NO PARAMETERS LOAD	Non è possibile eseguire la procedura di upload.
W20	NOT NOW	Non è possibile eseguire l'operazione richiesta in questo momento.
W21	CONTROL ON	L'operazione è impedita dal fatto che l'inverter è in Marcia.
W23	DOWNLOAD VER. KO	Non è possibile eseguire la procedura di download richiesta perché i parametri salvati sul tastierino sono relativi a un software con versione o identificativo di prodotto non compatibile con quello dell'inverter.
W24	VERIFY DATA	Sono iniziate le operazioni preliminari alla procedura di download richiesta, si sta verificando l'integrità e la compatibilità dei parametri salvati sul tastierino.
W28	OPEN START	Per partire occorre aprire e chiudere l'ingresso START .
W32	OPEN ENABLE	Per abilitare l'inverter occorre aprire e richiudere gli ingressi ENABLE-A ed ENABLE-B .
W33	WRITE IMPOSSIBLE	È impossibile eseguire l'operazione di scrittura richiesta.
W34	ILLEGAL DATA	Si è tentato di scrivere un valore illegale.
W35	NO WRITE CONTROL	È impossibile eseguire l'operazione di scrittura richiesta perché il Controllo è attivo (l'inverter è in Marcia).
W36	ILLEGAL ADDRESS	È impossibile eseguire l'operazione richiesta perché l'indirizzo è errato.
W37	ENABLE LOCKED	L'inverter è disabilitato e non accetta gli ingressi ENABLE-A ed ENABLE-B perché si sta scrivendo un parametro di tipo Cxxx .
		 ATTENZIONE L'inverter partirà immediatamente al termine dell'operazione di scrittura!!!

Warning	Messaggio	Descrizione
W38	LOCKED	Non è possibile entrare in Modifica perché non è stata abilitata la modifica dei parametri: P000 è diverso da P002 .
W40	FAN FAULT	Ventilatore rotto o disconnesso o bloccato.
W41	SW VERSION KO	Download impossibile a causa di differenti versioni SW.
W42	IDP KO	Download impossibile a causa di differenti IDP (Identification Product).
W43	PIN KO	Download impossibile a causa di differenti PIN (Part Identification Number).
W44	CURRENT CLASS KO	Download impossibile a causa di differenti classi di corrente.
W45	VOLTAGE CLASS KO	Download impossibile a causa di differenti classi di tensione.
W46	DOWNLOAD KO	Download impossibile (causa generica).
W47	SERIAL TIMEOUT	Perdita di collegamento Master-Slave in caso di controllo tramite seriale
W48	OT Time over	È stata superata la soglia del tempo di operatività impostata.
W49	ST Time over	È stata superata la soglia del tempo di alimentazione impostata.
W50	NTC Fault	Sensore NTC temperatura dissipatore disconnesso o mal funzionante.
W51	DRY RUN	Rilevata condizione marcia a secco (dry-run).
W52	PRESSURE LOSS	Perdita di pressione per funzionamento fine curva o perdita nel circuito idraulico.

Tabella 2: Elenco dei warning

5.5. Elenco degli stati

Numero	Stato	Descrizione
0	ALARM!!!	Inverter in allarme
1	START UP	Inverter in accensione
2	MAINS LOSS	Mancanza rete
3	TUNING	Inverter in taratura
4	SPEED SEARCHING	Aggancio velocità del motore (Speed Searching)
5	DCB at START	Frenatura CC allo start
6	DCB at STOP	Frenatura CC allo stop
7	DCB HOLDING	Corrente CC di scaldiglia
8	DCB MANUAL	Frenatura CC manuale
9	LIMIT IN ACCEL.	Limite di corrente/coppia in accelerazione
10	LIMIT IN DECEL.	Limite di corrente/coppia in decelerazione
11	LIMIT IN CONSTANT RPM	Limite di corrente/coppia a velocità di regime
12	BRAKING	Allungamento rampe di decelerazione
13	CONSTANT RUN	Inverter in marcia con set point di velocità raggiunto
14	IN ACCELERATION	Inverter in marcia con motore in fase di accelerazione
15	IN DECELERATION	Inverter in marcia con motore in fase di decelerazione
16	INVERTER OK	Inverter in Stand-by senza allarmi
17	FLUXING	Fase di flussaggio del motore
18	MOTOR FLUXED	Motore flussato
19	FIRE MODE RUN	Velocità di regime in Fire Mode
20	FIRE MODE ACCEL.	Accelerazione in Fire Mode
21	FIRE MODE DECEL.	Decelerazione in Fire Mode
22	INVERTER OK*	Inverter in Stand by senza allarmi, ma garanzia scaduta per avvenuto allarme in Fire Mode
25	SPARE	Scheda in modalità Ricambio
27	WAIT NO ENABLE	Attesa apertura degli ingressi ENABLE-A ed ENABLE-B
28	WAIT NO START	Attesa apertura dell'ingresso START
29	PIDOUT min DISAB	Inverter disabilitato per uscita PID < Minimo (Sleep Mode)
30	REF min DISAB.	Inverter disabilitato per REF < Minimo
31	IFD WAIT REF.	Inverter abilitato con controllo IFD in attesa di riferimento per poter partire
32	IFD WAIT START	Inverter abilitato con controllo IFD in attesa dello START per poter partire
33	DISABLE NO START	Durante il flussaggio non è stato dato il comando di marcia entro il tempo massimo programmato in C183 . L'inverter è disabilitato fino a quando non viene dato il comando di marcia
34	MASTER NOT USED	L'impianto è in funzione con l'Inverter Master non in run
35	REG. TIMEOUT	L'impianto è fermo perché si è verificato un timeout di regolazione (vedi Menù Timeout Regolazione)

Tabella 3: Elenco degli stati